

www.arte-japan.com

ARTE JAPAN

Mirror, Table & Accessory vol.47

Table & Furniture

e pietra (marble) / Living (tea table) / Sofa & Chair / Mactan (stone table) / Mattina (iron & steel table)

Dining (table) / System (table) / French Style

Mirror & Console

Luxury / Bel Lusso (wood & urethane) / Crystal / Fusing Jelly / La luce (frameless) / Light up

Antinew (iron & steel) / Elegant / Wood / Casual / Etching / Console

Arte Order Glass Top System / Order Mirror / Special



ARTE JAPAN
Mirror, Table & Accessory

Since 1972

ガラススペースの未来をひらく アルテジャパン

新しい文化やライフスタイルが誕生し、現代日本の礎になったと言われる1970年代。日本の住環境や商業空間の価値観が変化する中、クールでモダンなインテリア素材“ガラス”に注目。「より豊かな・よりハイセンスな生活に奉仕するガラスインテリア」を企業理念に約半世紀、アルテジャパンは他にはなかった様々な商品とサービスを提案し続けてきました。これからもユーザーのニーズをキャッチしながら、ガラスファニチャーの世界を創造して行きます。

ガラスインテリア専門店として1972年(昭和47年)創業。1974年に社名を現在の「株式会社アルテジャパン」に変更。当時、住宅の洋風化ブームの中、まだ珍しかったガラス天板のテーブルが大ヒットする。



CONTENTS

Notice 008
Index 010

Table & Furniture

e pietra (marble) 018
Living (tea table) 030
Sofa & Chair 044
Mactan (stone table) 046
Mattina (iron & steel table) 052
Dining (table) 060
System (table) 066
French Style 074

Mirror & Console

Luxury 080
Bel Lusso (wood & urethane) 098
Crystal 104
Fusing Jelly 108
La luce (frameless) 112
Light up 122
Antinew (iron & steel) 128
Elegant 138
Wood 148
Casual 162
Etching 170
Console 176
Arte Order Glass Top System 178
Order Mirror 181
Special 182
G-SPACE 194



e pietra ■018
tea table/side table

大理石とウォールナットの新たな造形を確立。誰も見たことの無い新しいラグジュアリー空間を演出するティーテーブル&サイドテーブル。



Living ■030
tea table

脚部にスタイリッシュなデザインとバランスを与える、個性的なフォルムのティーテーブルが洗練されたリビング空間を彩ります。



Sofa&Chair ■044
for living

飛騨の工房で作られたクルミ材によるナチュラルなフォルムのソファ。同じクルミ素材のティーテーブルとともに、日本のリビングにやさしく馴染みます。

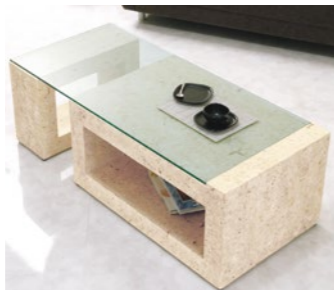

Mactan ■046
stone dining & tea table/console

天然石の独特な模様と風合いを生かしたシリーズ。無塗装のステンレス材と組み合わせた、他にはないオリジナリティを表現。



Mattina ■052
iron & steel table/shelf

中空構造により軽量のスチールフレームと、ガラス天板の透明感を活かした、スタイリッシュなフォルムとバランスがアーティスティックなテーブル。



Dining ■060
table

室内で広いスペースを占めながら、透明なガラス天板が圧迫感を和らげ、インテリアに上質な存在感を与えるダイニングテーブル。



System ■066
table

丸みのある脚部の「New Form」、シャープなT字型・Y字型脚部の「Modern」。ガラス天板の形と脚部を自由に組み合わせられるシステムファニチャー。



French Style ■074
mirror/console/desk/chair

フランスCountry Corner社のロマンスシリーズに、「高精彩リアルビューミラー」を使用した鏡や、ガラス天板などをカスタマイズした高級感あるシリーズ。



Luxury ■080
mirror

映り込む窓辺の光や照明が、ラグジュアリーミラーの大胆なフォルムと一体になって、洗練された空間を生み出します。



Bel Lusso ■098
wood & urethane mirror/console

「Bel Lusso (ベル ルッソ)」とはイタリア語で「可愛い贅沢」のこと。デコラティブでありながら、モダンさと大人らしい可愛いらしさを感じさせるスタイル。



Crystal ■104
mirror

スワロフスキービーズや職人の手によるガラスパーツで装飾した、華やかな空間を演出するノンフレームミラー。

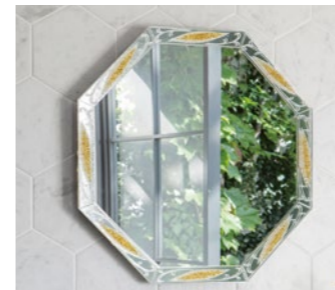

Fusing Jelly ■108
mirror

ガラスを溶かす技法のフュージングで、細かい色ガラスを鏡に付着。煌めきと瑞々しさを感ずる、色選びも楽しい新しいシリーズ。



La luce ■112
frameless mirror

イタリア語で「光」を意味する「La luce (ラ・ルーチェ)」。光を感じるノンフレームミラーシリーズ。



Light up ■122
mirror

空間を演出する間接照明付きミラー。様々なデザインの内蔵LEDタイプのほか、演色性が高く影ができていく有機ELパネルで無段階調光機能付きを実現。



Wood ■148
mirror

木の素材感を生かしたシンプルなウッドフレームシリーズ。FBシリーズは、ミラー裏面に飛散防止フィルムを貼った安全なミラーです。



Casual ■162
mirror

シンプルでありながら、フレームの表面加工やフォルムにちよとした遊び心とデザイン性をもつカジュアルミラー。



Etching ■170
mirror

サンドブラストによる砂彫りで描かれたデリケートなレリーフの、アーティスティックなミラーです。



Console ■176

18世紀ヨーロッパで流行した装飾的に壁際に置かれたテーブルであるコンソール。デザインを揃えたミラーと組み合わせる事で、エレガントに演出できます。

Notice

カタログをご利用される前に以下の内容をご確認ください。
また、使用上の注意・製品の特性を事前にご了承のうえ、商品をご選定ください。

ご選定にあたって

製品の品質・仕様について

- PL法（製造物責任）に伴い、弊社では商品の品質基準、品質管理において、より安全性の高い商品を提供いたしております。（PL賠償保険加入）
- 商品改良等、事情により予告なく仕様の変更や生産中止を行うことがありますので、ご用命の際は、必ずご確認くださいませようお願いいたします。
- 製品の色調は、印刷インキの性質上、多少実物と違いが生じる場合があります。ご了承ください。

返品・キャンセルについて

- マーク（エア便取り寄せ）商品、特別注文品（受注生産品）、オーダーアイテム（オーダーミラー、オーダーガラスなど）は、ご注文後のキャンセルはお受けできません。
- お客様都合による商品の返品、キャンセルはキャンセル料を申し受けます。返品によって生じた損害の一部をご負担いただくものです。キャンセル料は商品代金の70%と往復配送料実費となります。

大型商品について

- 大型商品の一部について、路線会社での配送が出来かねる商品につきましては、チャーター便での手配となります。対象商品、運賃はお問い合わせください。

カタログ掲載内容について

- 掲載情報は2020年12月1日現在のもので、事情により予告なく内容を変更する場合がございます。
- カタログ記載のJANコードは、下6ケタ表示です。ご利用の場合、6ケタの前にメーカーコード“4905575”が付きまます。
- カタログの価格は全て税抜表示となっています。掲載価格に別途消費税が発生いたします。
- カタログ掲載の写真複製やコピーの無断転載を禁じます。
- 弊社は世界有数のオリジナル商品を開発するパートナーオフィスの提携と、自社考案のデザインによる商品開発を行っております。

お問い合わせについて

- 本カタログ掲載情報についての詳しいお問い合わせは、直接弊社までお願いいたします。

【本社】
TEL.03 (3235) 6211 / FAX.03 (3235) 6213
【大阪営業所】
TEL.06 (6202) 0201 / FAX.06 (6202) 0205
【ウェブサイト】
www.arte-japan.com

ガラステーブルを安心してお使いいただくために

ご使用上の禁止事項

- ガラステーブルやガラス天板、ガラス棚のガラスの上に乗ったり、叩いたり、衝撃を与えたりしないでください。転倒や、ガラスが割れて怪我をする恐れがあります。
 - 加熱した鍋、やかんなど熱を帯びた物などをガラスに直接置かないでください。急激な温度変化により、ガラスが破損します。
 - 用途以外には使用しないでください。
- ※なお、欠けやヒビなどが生じていたり、一部でも破損したガラス製品は強度が低下しております。放置しておきますと、破損することがあり、ガラスの破片で怪我をしたり、他の器物に損害を及ぼす恐れがありますので、ただちに使用を中止してください。

コンソールを安心してお使いいただくために

ご使用上の禁止事項

- コンソールのガラス天板、ガラス棚のガラスの上に乗ったり、叩いたり、衝撃を与えたりしないでください。転倒や、ガラスが割れて怪我をする恐れがあります。
 - コンソールは背側が壁面に付くように設置してください。
 - 付属品に転倒防止部品がある場合は、必ず使用してください。
 - 重量の重い物を天板に置くなど倒れる危険があります。
 - 用途以外には使用しないでください。
- ※なお、欠けやヒビなどが生じていたり、一部でも破損したガラス製品は強度が低下しております。放置しておきますと、破損することがあり、ガラスの破片で怪我をしたり、他の器物に損害を及ぼす恐れがありますので、ただちに使用を中止してください。

大理石テーブルを安心してお使いいただくために

ご使用上の注意事項

- 大理石は、色合いや石目模様は個体差があります。天然素材のため、1枚1枚、模様・色手が異なります。石目、空隙、亀裂、ピンホールが混入する場合がございます。
- 大理石は浸透性があります。「e pietra」は素材感を活かすために、あえてウレタンコーティングなどはせず、無塗装にしてあります。そのため、経年で水分や油分などの汚れによる着色がみられる場合がございます。シミや汚れの付着にご注意ください。
- 長期使用により全体的に艶が落ちてきます。天然素材ならではの風合い、エイジング感をお楽しみください。
- 小口、端部は特に割れ、欠けが起こりやすいため、ぶつけたり物を落としたりしないでください。
- 液体全般に弱いですが、特に酸に弱いため、酸性洗剤・カビ取り剤などは使用しないでください。
- 用途以外には使用しないでください。

木製家具を安心してお使いいただくために

ご使用上の禁止事項

- 木材は乾燥や湿気の変化に敏感です。エアコンやストーブの風や熱、直射日光が直接あたる場所では木材に反りや割れが生じます。
- クルミ材は使用環境、経年変化によって色味が変わります。
- チェア、ソファの背、ひじ部分などに乗らないでください。転倒・落下及び破損によるけがの原因になります。
- 用途以外には使用しないでください。

塗装や加工について

●オイルフィニッシュ

天然木の持つ質感の美しさを生かすため、仕上げにオイルを使用して木そのものを保護、強化しています。ポリウレタン仕上げに比べ、傷、熱、水分などには弱いですが、長く使っていく間に味わいを持った家具になります。普段のお手入れは、乾拭き、または堅く絞った布巾をご使用ください。年1回程度のオイルメンテナンスをお勧めします。



ミラーを安心してお使いいただくために

ご使用上の禁止事項

- ミラーに加重がかかることは大変危険ですのでおやめください。
- ミラーに水気が付着したり、高温多湿の環境で使用した場合はミラーに腐食が発生することがあります。
- 取付け方の不良や使用用途以外のご使用、同梱の専用金具・吊り紐をご使用になられなかった場合の事故には、一切責任を負いかねますのでご了承ください。
- 用途以外には使用しないでください。

●ミラーの素材

国産商品のミラー素材は、最新の技術で製造したフロートガラス使用。これに銅、銀加工し、さらに特殊二重止め塗装されています。

お手入れ方法

●木質部分

乾いた柔らかい布で空拭きしてください。

●ミラー部分

普段は柔らかい布で拭き、油や取れにくい汚れは、市販の中性洗剤がガラスクリーナーで拭き、乾燥後、乾いた布でよく磨いてください。

塗装や加工について

●ヴィンテージ風仕上げ

木製フレームに傷や塗装ムラなどのダメージ加工を施し、まるで長い年月を経て味わいが出た様な雰囲気のヴィンテージ風フレームです。下記画像のようなフレームに入った亀裂や欠けなども加工の一部です。また、1点ずつ手加工のため、商品ごとに仕上がりが異なります。



●アンティーク塗装、アンティーク仕上げ

経年による変色や塗装ムラ、キズ、ヒビなどの風合いを出すために、加工を施しています。



●Antinew / Mactanシリーズ

各商品は天然素材を使用し、手加工のため、サイズや色が多少異なる場合がございます。



●エイジング加工

錆風塗装をはじめ、ひび割れ、風化した質感などを出し、塗装の濃淡で新しい表情を持たせるペインティングの妙技です。多色を塗り重ねることによって、長い時を経た風合いを表現。厳重な錆び処理を行ったうえで、上塗りアンティークなタッチに仕上げられています。



●Mattinaシリーズ

現地鋼材に現地での塗装のため、線状のキズのようなへこみや、若干の塗装ムラがある場合がございます。



●Bel Lussoシリーズ

装飾部分は構造上弱くなっております。取り付け時やご使用中のお手入れ等の際には、破損やヒビ割れに充分ご注意ください。

ミラー用吊り下げ紐の結び方

- 吊り下げ用の紐が同封されているミラーは、紐を下記の結び方でしっかりと結んでください。下記の結び方以外の方法で結んだ場合に発生した事故には、責任を負いかねますのでご了承ください。

■三重つぎ結び 手順

- 1 Bの端を矢印のように2つ折りにする。ロープの太さが異なる場合は、太いほうのロープ(B)を2つ折りにする。
- 2 Aを矢印のように通す。
- 3 Aを矢印のように通す。1～3の手順で、一重つぎ結びになる。

- 4 Aをもう1回、矢印のように巻きつける。
- 5 Aを矢印のように通す。
- 6 矢印のようにもう1回、巻きつけを増やす。
- 7 Aとa、Bとbを強く引いて、結び目を締める。

■外科結び 手順

- 1 AがBの上にくるようにしてクロスさせ、Aを矢印のようにひと巻きする。
- 2 Aをもう1回、矢印のようにひと巻きする。
- 3 Aが上、Bが下になるようにクロスさせる。この際、Aが下になると、たて結びになるので注意。
- 4 Bを矢印のようにひと巻きする。
- 5 A、Bをひいて、結び目を強く締める。
- 6 完成図

■ミラー裏面

- 紐は2本ともフックに掛ける。余った紐は長めに残す。

壁面取付け専用金具付き

- アルテ ミラーは、合板・石膏ボード用の専用金具が付いております。専用釘は、壁面に対して45度に打ち込んでください。
- ミラーを吊り下げる際には、ミラー側の吊紐、または金具が必ず壁面の専用金具の最下部（注1）に掛かる様にしてください。
- 合板・石膏ボード以外の石やレンガ、モルタル、タイル、金属などの材質による壁面には専用金具は取付けられません。
- 商品ごとに取付け金具が異なります。他の商品には使用しないでください。
- 取付け不良などによる事故には、一切責任を負いかねます。ご了承ください。
- 壁は材質、気候、経年などによって強度が異なります金具を取付ける壁が荷重に耐えられるかどうかご確認ください。
- 大型ミラー等重量のある商品は施工による取付けも承ります。（取付費は別途）

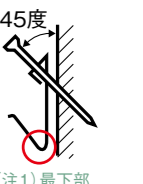

(注1) 最下部



2本針



3本針

Index

- PL法（製造物責任）に伴い、弊社では商品の品質基準、品質管理において、より安全性の高い商品を提供いたしております。（PL賠償保険加入）
- カタログ記載のJANコードは、下6ケタ表示です。ご利用の場合、6ケタの前にメーカーコード「4905575」がつけます。
- 商品改良等、事情により予告なく仕様の変更や生産中止を行うことがあります。ご用命の際は、必ずご確認ください。
- 製品の色調は、印刷インキの性質上、多少実物と違いが生じる場合があります。ご了承ください。
- カタログ掲載の写真複製やコピーの無断転載を禁じます。

鏡の裏板仕様 鏡によって裏面の取り付けフックの形状が異なります。

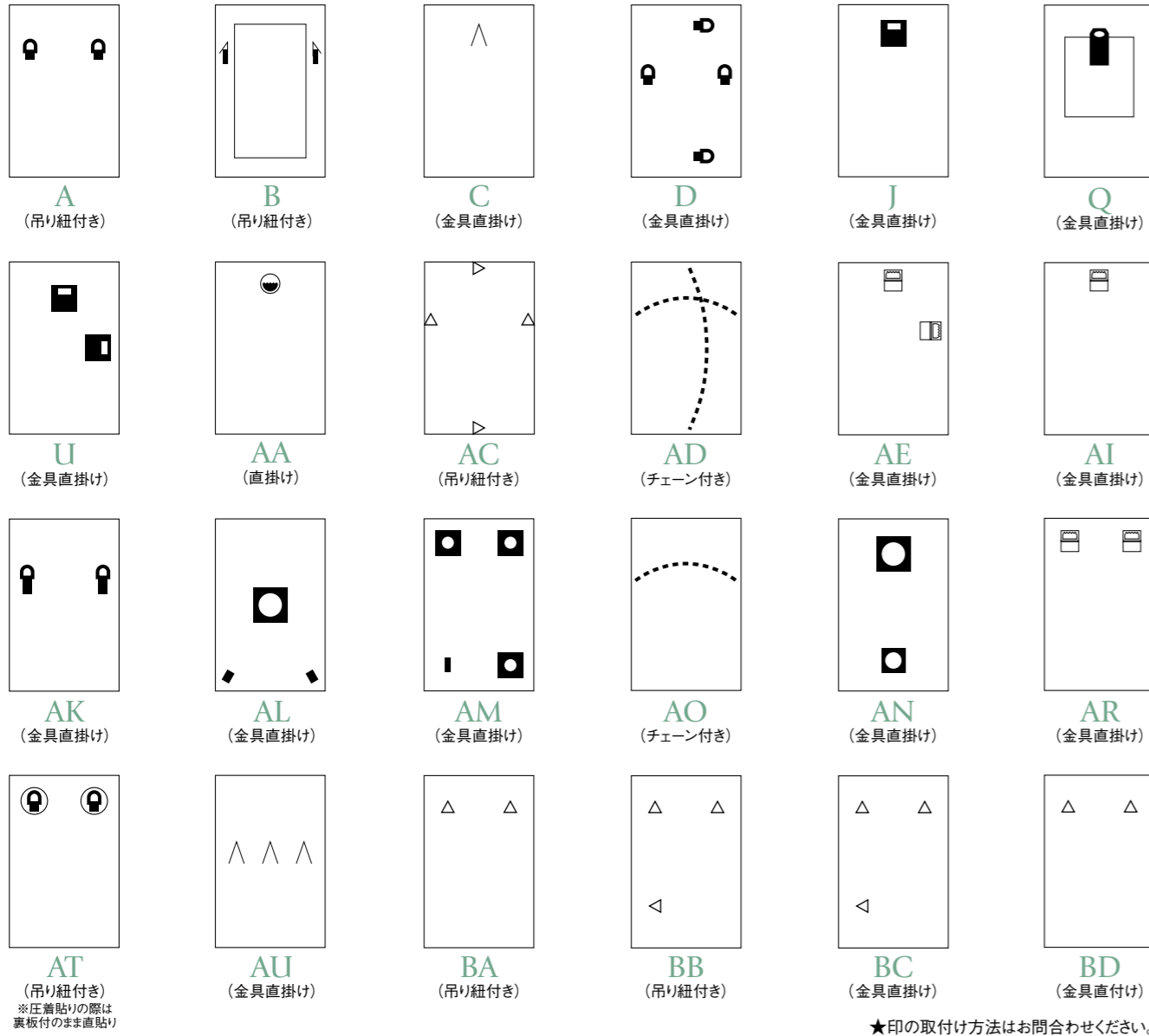

品番	仕様	圧着施工	JANcode	本体価格	Page
1930-021	AU	○	520495	¥265,000	095
2517-162	AM		006180	¥105,000	096
2517-262	AM		006173	¥122,000	097
2517-362	AM		000775	¥168,000	097
2517-362-ART	AM		000782	¥148,000	096
2517-902-ART	AN		000799	¥116,000	096
2517-962-ART	AN		000805	¥116,000	096
2667-291	AA	○	008610	¥8,000	189
2726-131	AM		006227	¥250,000	183
2726-171	AM		006951	¥170,000	183
2728-181	C		006944	¥120,000	182
2742-101	AM		006197	¥99,000	184
2754-101	AL		006166	¥135,000	084
2761-272	C	○	006234	¥98,000	184
2797-353			008634	¥165,000	083/176
2813-131	AC	○	000843	¥41,000	112
2813-151	AC	○	000850	¥41,000	112
2813-191	AC	○	000836	¥41,000	112
2815-332	AK		008658	¥87,000	112/113
2815-392	AK		008665	¥87,000	112
2839-291	AM		008672	¥123,000	087
2843-251	AM		008689	¥124,000	083/176
2851-251	D		008641	¥105,000	080
2852-391	AM		008696	¥150,000	086
9073-AHN	B	○(有料)	006326	¥63,000	084
9086ASK/ART			008702	¥180,000	083/176
9088-CHN	AR	○(有料)	006302	¥42,000	164
9095-BHB	AK	○(有料)	000829	¥73,000	093
9095-CHB	AR	○(有料)	006296	¥86,000	093
9095-EHB	AK	○(有料)	000812	¥113,000	093
9518AZN/ART	J	○	526299	¥35,000	120
9525-AFN-01	J	○	008719	¥8,000	189
9527-BFN-01	J	○	008726	¥19,000	189
9540-AFN	J	○	008733	¥6,000	188
9557CZN/ART	J	○	526305	¥39,000	120
9561AZB/ART	J	○	526664	¥39,000	120
9729-ASN	AE	○(有料)	001055	¥22,000	165
9729-CSN	AR	○(有料)	003059	¥41,000	165
9839-AZN	J	○	002267	¥16,000	120
9839-BZN	J	○	000010	¥19,000	120
9945-ASB	AK		006319	¥110,000	083
AD-119	Q	○	525421	¥53,000	173
AD-124	Q	○	006678	¥38,000	173
AD-126	A	○	006692	¥37,600	189
AD-128	A	○	006715	¥68,000	172
AD-153	Q	○	001185	¥46,000	172
AD-157	Q	○	003097	¥36,000	175
AD-158	Q	○	003103	¥27,000	175
AD-159	Q	○	003110	¥76,000	175
AD-172	Q	○	003141	¥52,000	170
AD-173	Q	○	003158	¥48,000	170
AD-180	Q	○	003653	¥80,000	175
AD-188	Q	○	005305	¥46,000	172
AD-189	Q	○	005312	¥30,400	189

品番	仕様	圧着施工	JANcode	本体価格	Page
AD-190	Q	○	005329	¥56,000	175
AD-191	Q	○	008023	¥68,000	170
AD-192	Q	○	008030	¥53,000	173
AD-194	Q	○	006586	¥18,400	189
AD-195	Q		008559	¥73,000	170
AD-401-5	J	○	007842	¥51,000	115
AD-402-5	J	○	007835	¥38,000	115
AI-601	Q	○	006593	¥96,000	107
AI-602	Q	○	006609	¥54,000	107
AI-603	Q	○	006616	¥36,000	116
AI-604	Q	○	006623	¥36,000	116
AI-605	Q	○	006630	¥28,000	116
AI-609	Q	○	007118	¥45,000	188
AI-610	Q	○	007125	¥36,000	115
AI-611	Q	○	007132	¥36,000	115
AI-612	Q	○	004476	¥48,000	116
AI-613	Q	○	004483	¥51,000	116
AK-01	BA		004261	¥39,000	136
AK-02	BA		004278	¥49,000	137
AK-03			004285	¥68,000	136/176
AK-04-2	BB		004186	¥30,000	187
AK-04-3	BB		004193	¥30,000	187
AK-06-3	BA		004254	¥30,000	187
AK-08	BA		005053	¥68,000	137
AK-09	BA		005060	¥48,000	128
AK-10	BA		005077	¥66,000	128
AK-11	BA		005084	¥60,000	187
AK-12	BB		005091	¥36,000	187
AK-14	BB		005114	¥36,000	187
AM-379	B	○	520976	¥16,000	188
AM-432	B	○(有料)	525889	¥14,900	188
AM-468	A	○	001406	¥48,500	101
AM-469	A	○	001413	¥49,800	101
AM-470	A	○	003226	¥40,000	101
AM-471	A	○	003233	¥42,000	101
AM-475	B	○(有料)	007262	¥24,500	167
AM-485	B	○(有料)	001260	¥31,000	167
AM-51G	A	○	505102	¥63,000	103
AM-510	A	○	006081	¥64,500	184
AM-520	A	○	006104	¥64,500	184
AM-55S	A	○	000621	¥63,000	103
AM-560	AT	○	008597	¥48,000	162
AM-561	AT	○	008603	¥36,000	162
CE-0012			004896	¥85,000	077
CE-0013			004919	¥35,000	076
CE-0014			004933	¥83,000	077
CE-1013			008009	¥52,000	074
CE-1013-GR			007729	¥55,000	075
CE-1014			007705	¥89,000	074
CE-1014-GR			007712	¥98,000	075
CE-1015			007699	¥96,000	077/177
CE-1063			006036	¥54,400	190
CE-1125			004971	¥155,000	076
CE-585	A	○	007682	¥40,000	077

品番	仕様	圧着施工	JANcode	本体価格	Page
041RT-03-C			008283	¥49,000	041
RT-04-B			008313	¥57,000	042
RT-04-C			008306	¥51,000	042
RT-05-B			008337	¥57,000	042
RT-05-C			008320	¥51,000	042
RM-07-51	AC	○	005985	¥30,000	059/169
RM-07-55	AC	○	005992	¥38,000	169
RM-12-51	A	○	006005	¥36,000	169
RM-12-52	A	○	006012	¥36,000	168
RM-14-51	A	○	006029	¥53,000	169
RM-17-01	AK	○	000027	¥48,000	167
RM-17-02	AK	○	000034	¥48,000	166
RM-17-03	D	○	000041	¥46,000	167
RM-17-04	D	○	000065	¥46,000	167
RM-17-V1	Q	○	000072	¥28,000	118
RM-17-V2	Q	○	000089	¥30,000	118
RM-18-VC1	AT	○	008566	¥43,000	119
RM-18-VC2	AT	○	008573	¥43,000	119
RM-18-VC3	AT	○	008580	¥46,000	119
SD-201	Q	○	008450	¥67,000	108
SD-202	Q	○	008467	¥67,000	108
SD-203	Q	○	008474	¥98,000	108
SD-204	Q	○	008481	¥98,000	109
SD-205	Q	○	008498	¥86,000	110
SD-206	Q	○	008504	¥86,000	110
SD-207	Q	○	008511	¥107,000	111
SD-208	Q	○	008542	¥107,000	110
SD-209	Q	○	008528	¥107,000	111
SD-210	Q	○	008535	¥107,000	111
SD-301	Q	○	008405	¥89,000	104
SD-302	A	○	008412	¥140,000	105
SD-303	A	○	008429	¥121,000	107
SD-304	Q	○	008436	¥78,000	106
SD-305	Q	○	008443	¥68,000	106
SO-110			008757	¥248,000	022
SO-112			008764	¥168,000	021
SO-113			008771	¥248,000	020
SO-120			008788	¥268,000	024
SO-121			008795	¥218,000	025
SO-130			008801	¥146,000	023
SOB-1			008818	¥360,000	023
SOB-2			008825	¥470,000	019
SP-001				¥423,000	026
SP-002				¥536,000	027
ST-101			005671	¥72,000	035
ST-102			005688	¥39,000	035
TO-01			000881	¥75,000	066
TO-01+YT-15				¥152,000	073
TO-01+YT-16				¥163,000	073
TO-01+YT-17				¥199,000	073
YG-17			401732	¥102,000	030
YG-19			401756	¥83,000	032
YG-21			527340	¥67,000	030
YG-56st			401770	¥66,000	038

品番	仕様	圧着施工	JANcode	本体価格	Page
YG-56st-H08			002854	¥76,800	038
YG-63			007521	¥83,000	032
YG-64			007545	¥77,000	032
YG-65			007538	¥77,000	032
YG-66			002427	¥102,000	030
YG-67			008207	¥79,000	032
YG-68			008214	¥79,000	032
YG-80			008221	¥98,000	032
YG-81			008238	¥98,000	032
YT-01st			600906	¥80,000	066
YT-01st+YT-11				¥146,000	071
YT-01st+YT-13				¥209,000	072
YT-01st+YT-15				¥157,000	070
YT-01st+YT-16				¥168,000	070
YT-01st+YT-17				¥204,000	071
YT-03			006708	¥80,000	066
YT-03+YT-15				¥157,000	070
YT-03+YT-11				¥146,000	071
YT-03+YT-12				¥180,000	072
YT-03+YT-13				¥209,000	072
YT-03+YT-17				¥204,000	071
YT-05st			600159	¥78,000	066
YT-05st+YT-10				¥126,000	071
YT-05st+YT-17				¥204,000	071
YT-07			600166	¥78,000	066
YT-07+YT-10				¥126,000	071
YT-07+YT-12				¥178,000	072
YT-07+YT-14				¥143,000	070
YT-10			511509	¥48,000	066
YT-11			527401	¥66,000	066
YT-12			527425	¥100,000	066
YT-13			527449	¥129,000	066
YT-14			527463	¥65,000	066
YT-15			501609	¥77,000	066
YT-16			006784	¥88,000	066
YT-17			511110	¥124,000	066
YT-28				¥12,500	057
YT-29				¥15,000	057
WT-10			003561	¥100,000	191
WT-11			003578	¥110,000	191
WT-14			003608	¥47,000	191
WT-15			004759	¥69,000	191
WT-16			004735	¥103,000	035
WT-17			004742	¥93,000	035

フレーム No.78 (FS-5524 P138~139) サイズオーダー価格表

●標準の完成品は吊り仕様です。●ミラー面取り巾15mm ●貼り付け施工も承ります(施工費別途)。●ご注文はフレームを含む外寸法でお願いします。
●四角形のみとなります。●納期はご注文をいただいてから約15日です。※表示は本体価格です。

たて \ よこ	～450mm	451～600mm	601～750mm	751～900mm
～450mm	¥39,200	¥47,300	¥56,500	¥65,700
451～600mm	¥47,300	¥53,000	¥65,700	¥77,700
601～750mm	¥56,500	¥65,700	¥78,300	¥91,000
751～900mm	¥65,700	¥77,700	¥91,000	¥109,400
901～1200mm	¥78,300	¥91,000	¥109,400	¥127,800
1201～1500mm	¥93,300	¥109,400	¥127,800	¥153,200
1501～1800mm	¥109,400	¥127,800	¥153,200	¥184,100



[FS-5524・フレームNo.78]

フレーム No.15・17(P146~147) サイズオーダー価格表

●標準の完成品は吊り仕様です。●ミラー面取り巾15mm ●貼り付け施工も承ります(施工費別途)。●ご注文はフレームを含む外寸法でお願いします。
●四角形のみとなります。●納期はご注文をいただいてから約15日です。※表示は本体価格です。

たて \ よこ	～450mm	451～600mm	601～750mm	751～900mm
～450mm	¥31,600	¥36,600	¥41,700	¥47,900
451～600mm	¥36,600	¥41,700	¥49,200	¥52,900
601～750mm	¥41,700	¥49,200	¥52,900	¥63,500
751～900mm	¥47,900	¥52,900	¥63,500	¥76,200
901～1200mm	¥55,400	¥63,500	¥76,200	¥91,400
1201～1500mm	¥63,500	¥76,200	¥91,400	¥109,700
1501～1800mm	¥76,200	¥91,400	¥109,700	¥131,600



[フレームNo.15]



[フレームNo.17] 【在庫限り】

強化段ボール梱包価格表

●オーダーミラーやオーダーガラスを配送にてご注文の場合は下記のサイズに強化段ボール梱包費が加算になります。※表示は本体価格です。

	～300mm	301～450mm	451～600mm	601～750mm	751～900mm	901～1200mm
～300mm						
301～450mm						
451～600mm						
601～750mm						
751～900mm						¥4,000
901～1200mm					¥4,000	¥5,000
1201～1500mm				¥4,000	¥5,000	¥6,000
1501～1800mm	¥4,000	¥4,000	¥4,000	¥5,000	¥6,000	¥6,000
1801～2100mm	¥4,000	¥4,000	¥5,000	¥6,000	¥7,000	¥7,000
2101～2400mm	¥5,000	¥5,000	¥6,000	¥7,000	¥7,000	¥8,000

Table & Furniture



e pietra

tea table

個性が融合した、唯一無二のオリジナルテーブル「e pietra」。天然大理石の模様は、自然界で創造された世界で1つしかない個性です。

最高級のイタリア産天然大理石ピアンコカラーラ一枚板から、模様や色を厳選した大理石天板の表面光沢はポリウレタンコーティングを使用せず、特殊な研磨機材と確かな職人技による複雑な工程を経て、手間を惜しまず極限まで石の表面を磨きあげ、天然石ならではの高級感を引き出しています。グレードの高い家具天板専用の大理石は、目の細かさや光沢に明らかな違いが出るのです。

木部には高級家具や楽器、工芸品にも使用されている高価なウォールナット材を使用。木の素材感を引き立てるナチュラルな塗装で仕上げることで、大理石のクールな質感と、ガラスの優美な透明感の絶妙な相乗効果を表現しています。そして、独自に研究・開発した接着加工技術を用いる事で、今まで難しいとされていた大理石と木の新たな造形を確立し、誰も見たことの無い新しいラグジュアリー空間を演出するティーテーブルが誕生しました。長い歴史を培ってきた老舗木工家具メーカーの職人によって丁寧に作り上げられた、きめ細かい配慮と手仕事都在这里にあります。



SOB-2

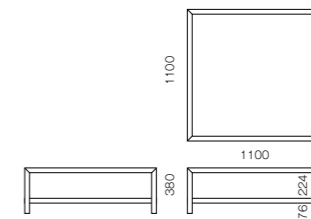

特別注文品(SOB-2)
 ● W1100×D1100×H380mm / 61kg
 ● 天板:天然大理石ピアンコカラーラ (イタリア産 / 1020×1020mm)
 ● フレーム:ウォールナット材
 ● 製作期間 約1ヶ月 ● 日本製
 参考価格 ¥470,000 (本体価格)



SO-113

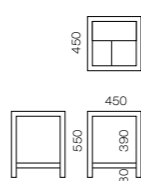

SO-113

- W450×D450×H550mm / 14.6kg
 - 天板: 透明ガラス8mm厚 (369×219mm)
天然大理石ピアンコカラーラ
(イタリア産 / 369×160mm)
 - 棚板: 透明ガラス8mm厚 (369×219mm)
天然大理石ピアンコカラーラ
(イタリア産 / 369×160mm)
 - フレーム: ウォールナット材 ● 日本製
- ¥168,000 (本体価格) ※2020年12月価格改定



SO-113

SO-112

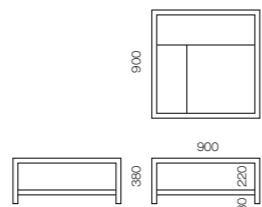

SO-112

- W900×D900×H380mm / 44kg
 - 天板: 透明ガラス8mm厚 (569×819mm)
天然大理石ピアンコカラーラ
(イタリア産 / 819×259mm)
 - 棚板: 透明ガラス8mm厚 (569×819mm)
天然大理石ピアンコカラーラ
(イタリア産 / 819×259mm)
 - フレーム: ウォールナット材 ● 日本製
- ¥248,000 (本体価格) ※2020年12月価格改定





SO-110

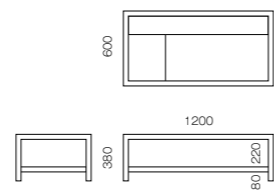

- SO-110**
- W1200×D600×H380mm / 42.7kg
 - 天板:透明ガラス8mm厚 (1119×368mm)
天然大理石ピアンコカラーラ (イタリア産 / 1119×160mm)
 - 棚板:透明ガラス8mm厚 (818×519mm)
大理石 (300×519mm)
 - フレーム:ウォールナット材 ● 日本製
- ¥248,000 (本体価格) ※2020年12月価格改定



- SO-130**
- W414×D450×H550mm / 18.5kg
 - 天板:透明ガラス8mm厚 (399×450mm)
 - 棚板:天然大理石ピアンコカラーラ (イタリア産 / 368×448mm)
 - フレーム:ウォールナット材 ● 日本製
- ¥146,000 (本体価格)
※2020年12月価格改定

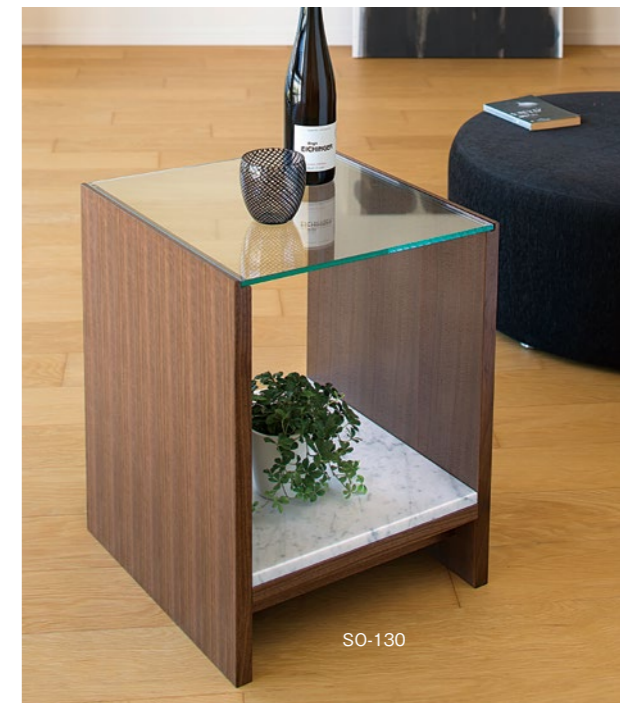
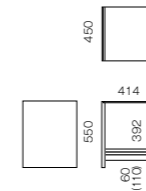

SO-130

特別注文品 (SOB-1)

- W1190×D590×H380mm / 43kg
 - 天板:天然大理石ピアンコカラーラ (イタリア産 / 1128×529mm)
小口面糸面取り
 - フレーム:ウォールナット材 ● 日本製
 - 製作期間 約1ヶ月
- 参考価格 ¥360,000 (本体価格)

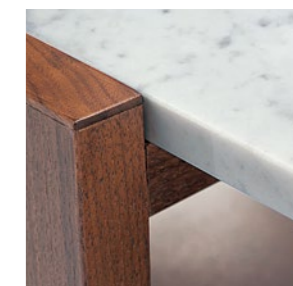
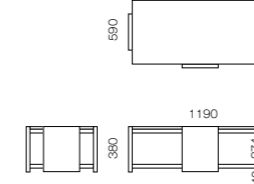

SOB-1



SO-120

SO-120

- W1186×D600×H380mm / 48kg
 - 天板:透明ガラス10mm厚(1132×600mm)
 - フレーム:ウォールナット材 / 天然大理石ピアノコカララ(イタリア産) ● 日本製
- ¥268,000(本体価格) ※2020年12月価格改定

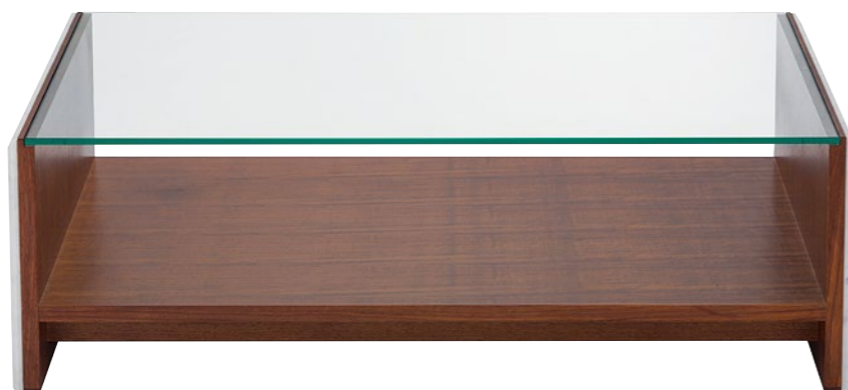
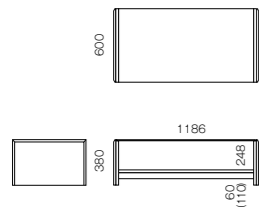

SO-121

SO-121

- W1282×D400×H400mm / 35.5kg
 - 天板:透明ガラス12mm厚(1229×400mm)
 - フレーム:ウォールナット材 / 天然大理石ピアノコカララ(イタリア産) ● 日本製
- ¥218,000(本体価格) ※2020年12月価格改定

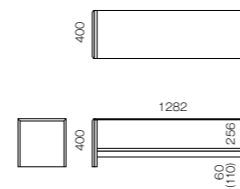

※ティーテーブル上のトレイ:「e pietra」と同素材で作られている小物シリーズ「シナベル」(www.shinabel.com)



SP-001

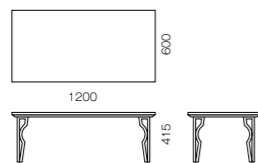

特別注文品 (SP-001)
 ● W1200×D600×H415mm
 ● 天板:天然大理石ビアンコカラーラ(イタリア産/1200×600mm)
 ● 脚部:アイアン(ブラック) ● 製作期間 約1ヶ月 ● 日本製
 参考価格 ¥423,000(本体価格)

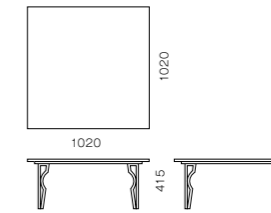

特別注文品 (SP-002)
 ● W1020×D1020×H415mm
 ● 脚部:アイアン(ブラック)
 ● 天板:天然大理石ビアンコカラーラ(イタリア産/1020×1020mm)
 ● 製作期間 約1ヶ月 ● 日本製
 参考価格 ¥536,000(本体価格)



SP-002

Arte Order Marble Top

オーダー大理石天板 お好きなサイズや石種、切断面の加工で大理石天板をオーダーできます。

■ 大理石の種類 2種類のイタリア産大理石からご選択いただけます。

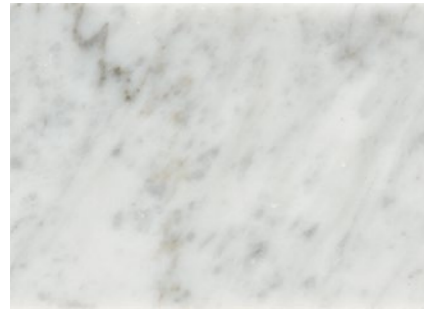

ビアンコカララ
イタリアで産出される、白系大理石で一番人気の柄。クールな白ベースに大きな雲模様が入り、清潔感と高級感を演出しています。



ポテチーノ
ベージュ系大理石の代表的な石種。優しい色合いに、濃いめの柄が入った古典的な紋様で、気品溢れる建築などに多く使われています。

■ 大理石の切断面加工 料金が異なる3種類の切断面加工があります。

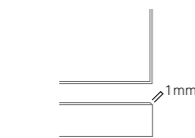

糸面取り磨き
約1mm カットしてあります。

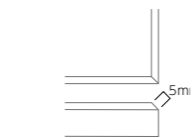

片面巾広面取り磨き
約5mm巾面取りいたします。

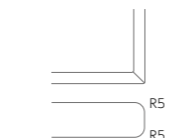

ボウズ面磨き
丸みのあるカットです。

- 天板のオーダー価格表 ● 厚さ:20mm (20mmを越える厚さの場合はお問合せください) ● 製作期間: 約3週間より
● 産地: イタリア (ビアンコカララ / ポテチーノ)
※下記価格に別途配送費がかかります (サイズ・配送先などで異なりますので、お問合せください)。

糸面取り磨き

たて \ よこ	～600mm	601～800mm	801～900mm	901～1000mm	1001～1200mm	1201～1350mm	1351～1500mm	1501～1800mm	1801～2000mm
～ 600mm	¥96,000	¥118,000	¥131,000	¥144,000	¥157,000	¥197,000	¥226,000	273,000	315,000
601～ 800mm	¥118,000	¥131,000	¥152,000	¥161,000	¥186,000	¥218,000	¥261,000	321,000	355,000
801～ 900mm	¥131,000	¥152,000	¥171,000	¥189,000	¥221,000	¥260,000	¥305,000	368,000	402,000
901～1000mm	¥144,000	¥161,000	¥189,000	¥215,000	¥255,000	¥300,000	¥350,000	428,000	447,000
1001～1200mm	¥157,000	¥186,000	¥221,000	¥255,000	¥273,000	¥323,000	¥400,000	507,000	536,000
1201～1350mm	¥197,000	¥218,000	¥260,000	¥300,000	¥323,000	¥353,000	¥457,000	600,000	736,000

片面巾広面取り磨き

たて \ よこ	～600mm	601～800mm	801～900mm	901～1000mm	1001～1200mm	1201～1350mm	1351～1500mm	1501～1800mm	1801～2000mm
～ 600mm	¥107,000	¥131,000	¥146,000	¥160,000	¥172,000	¥228,000	¥247,000	¥300,000	¥326,000
601～ 800mm	¥131,000	¥146,000	¥169,000	¥179,000	¥213,000	¥244,000	¥286,000	¥352,000	¥381,000
801～ 900mm	¥146,000	¥169,000	¥187,000	¥199,000	¥247,000	¥307,000	¥323,000	¥402,000	¥434,000
901～1000mm	¥160,000	¥179,000	¥199,000	¥222,000	¥281,000	¥318,000	¥368,000	¥460,000	¥492,000
1001～1200mm	¥172,000	¥213,000	¥247,000	¥281,000	¥298,000	¥350,000	¥413,000	¥518,000	¥605,000
1201～1350mm	¥228,000	¥244,000	¥307,000	¥318,000	¥350,000	¥381,000	¥468,000	¥576,000	¥776,000

ボウズ面磨き

たて \ よこ	～600mm	601～800mm	801～900mm	901～1000mm	1001～1200mm	1201～1350mm	1351～1500mm	1501～1800mm	1801～2000mm
～ 600mm	¥130,000	¥139,000	¥155,000	¥171,000	¥202,000	¥255,000	¥297,000	¥355,000	¥418,000
601～ 800mm	¥139,000	¥155,000	¥172,000	¥192,000	¥239,000	¥286,000	¥332,000	¥413,000	¥473,000
801～ 900mm	¥155,000	¥172,000	¥192,000	¥214,000	¥281,000	¥334,000	¥371,000	¥469,000	¥523,000
901～1000mm	¥171,000	¥192,000	¥214,000	¥238,000	¥323,000	¥378,000	¥413,000	¥526,000	¥581,000
1001～1200mm	¥202,000	¥239,000	¥281,000	¥323,000	¥349,000	¥397,000	¥460,000	¥610,000	¥686,000
1201～1350mm	¥255,000	¥286,000	¥334,000	¥378,000	¥397,000	¥442,000	¥513,000	¥734,000	¥894,000

■ その他の大理石 ビアンコカララ、ポテチーノ以外の石種でもオーダー可能です。石種により柔らかく脆い石もあるため、事前にご相談ください。(下記は対応可能な大理石の一例です。その他ミカゲ石なども承っています。)

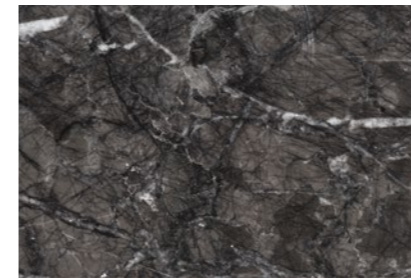

グリジオカルニコ
濃淡のあるグレーに白色の帯が不規則に入った自然美を感じる柄。滑らかな触感、美しい光沢、多様な紋様で高級感のある内装などに使われています。



エンペラドルライト
ライトブラウンやベージュに白色の帯が不規則な網目模様で入っています。色調にも濃淡があり、多彩な文様と色彩が高級感を生み出すスペインを代表する大理石です。

■ 製品の特性と注意点 「e pietra」は、大理石と木材(ウォールナット)を使用しております。天然素材のため、下記注意点を一読ください。

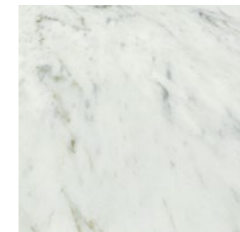

大理石の特性と注意点

- 大理石は、色合いや石目模様によって個体差があります。天然素材のため、1枚1枚、模様・色合いが異なります。石目、空隙、亀裂、ピンホールが混入する場合がございます。
- 大理石は浸透性があります。「e pietra」は素材感を活かすために、あえてウレタンコーティングなどはせず、無塗装にてあります。そのため、経年で水分や油分などの汚れによる着色がみられる場合がございます。シミや汚れの付着にご注意ください。
- 長期使用により全体的に艶が落ちてきます。天然素材ならではの風合い、エイジング感をお楽しみください。
- 小口、端部は特に割れ、欠けが起りやすいため、ぶつかけたり物を落としたりしないでください。
- 液体全般に弱いですが、特に酸に弱いので、酸性洗剤・カビ取り剤などは使用しないでください。
- 裏面は磨き加工を施しておりません。

大理石の模様について

- 最高級イタリア産・天然大理石の一枚板から、家具天板に適した模様と色の部分だけを厳選して切り出して、贅沢に使用しています。
- 全てを使い切る床材や壁材用の大理石とは違い、目の細かさや艶・模様のムラなどのグレードがあきらかに異なる、高級感がある家具用天板となっています。

大理石の表面処理について

- 「e pietra」の大理石天板の表面光沢は、ポリウレタンコーティングなどによるものではありません。特殊な研磨機材と確かな職人技による複雑な工程を経て、手間を惜しまず極限まで石の表面を磨きあげています。それによって、天然石ならではの高級感を引き出しています。
- 表面にポリウレタンを塗装して光沢を出した大理石は、経年でポリウレタンが劣化して、表面が割れて剥がれてくる場合があります。



経年による着色例

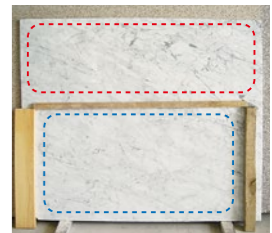

一枚板から写真青枠部分のみをトリミングして使用した例 (写真赤枠部分は目が粗いので使用しない)



表面を研磨する様子

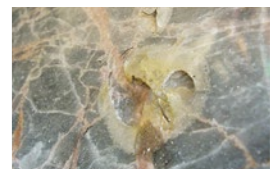

ウレタン塗装が劣化し剥がれた例 (弊社商品はポリウレタン塗装をいたしておりません。)

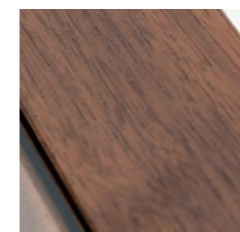

木材(ウォールナット)の特性と注意点

- 普段のお手入れは、きれいな乾いた布で拭くか、少し湿った布で拭き、そのあとすぐに乾拭きしてください。その際は必ず木目に添って拭いてください。普段は常に乾いた状態を保ち、水・洗剤等は使用しないでください。
- 調味料や酒等をこぼした場合、固く絞ったフキンで、すぐに拭き取ってください。
- 濡れたコップなどを置いた後、そのままにしておくと輪染みができたり、お化粧の際、薬品がついて変色することがあります。
- 木材の持つタンニンと水分に鉄(ヘアピンや灰皿など)が反応し加湿されることでタンニン鉄が生成され、家具の表面が黒く染みになることがあります。

Living

tea table/side table

シンプルな直線を基調としながらも、脚部にスタイリッシュなデザインとバランスを与え、個性的なフォルムを演出。加工性に優れた素材を有効に活かしたアルテジャパンのティーテーブルが洗練されたリビング空間を彩ります。



YG-21

YG-21

- W600×D600×H500mm
- フレーム: スチール (ブラックマット焼付塗装 / 棚板: クロームメッキ)
- 天板: 透明ガラス10mm / 棚板: 透明ガラス5mm
天板～棚板まで370mm
- 日本製

¥67,000 (本体価格) ※2020年12月価格改定

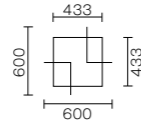

YG-17

YG-17 (ブラック)

- W1300×D800×H380mm
- フレーム: スチール (口径70×25mm、ブラックマット焼付塗装 / 棚板: クロームメッキ)
- 天板: 透明ガラス10mm / 棚板: 透明ガラス5mm
天板～棚板まで220mm
- 日本製

¥102,000 (本体価格) ※2020年12月価格改定

YG-66 (ホワイト)

- W1300×D800×H380mm
- フレーム: スチール (口径70×25mm、ホワイト粉体焼付塗装・ツヤ有り / 棚板: クロームメッキ)
- 天板: 透明ガラス10mm / 棚板: 透明ガラス5mm
天板～棚板まで220mm
- 日本製

¥102,000 (本体価格) ※2020年12月価格改定

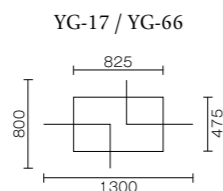

YG-21

YG-17

NEW YG-67 (ブラック)
● W800×D800×H380mm
¥79,000 (本体価格)
※2021年1月発売予定

NEW YG-68 (ホワイト)
● W800×D800×H380mm
¥79,000 (本体価格)
※2021年1月発売予定

YG-67/ YG-68

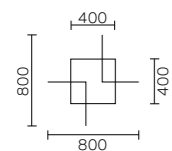

YG-68

YG-64 (ブラック)
● W1000×D500×H380mm
¥77,000 (本体価格)
※2020年12月価格改定

YG-65 (ホワイト)
● W1000×D500×H380mm
¥77,000 (本体価格)
※2020年12月価格改定

YG-64 / YG-65

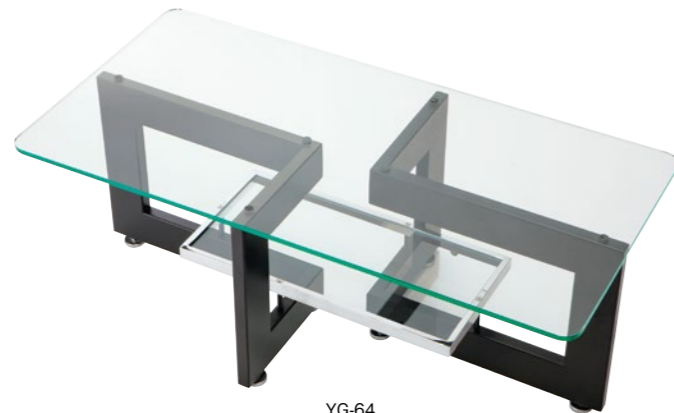
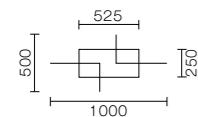

YG-64

YG-63 (ホワイト)
● W1219×D600×H380mm
¥83,000 (本体価格)
※2020年12月価格改定

YG-19 (ブラック)
● W1219×D600×H380mm
¥83,000 (本体価格)
※2020年12月価格改定

YG-19 / YG-63

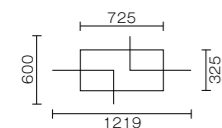

YG-63

NEW YG-80 (ウエンゲ色・ウレタン塗装)
● W1219×D600×H380mm
¥98,000 (本体価格)
※2021年1月発売予定

NEW YG-81 (ウエンゲ色・オイルフィニッシュ)
● W1219×D600×H380mm
¥98,000 (本体価格)
※2021年1月発売予定

YG-80 / YG-81

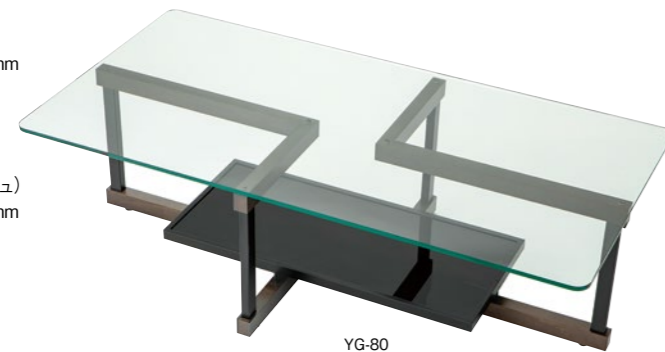
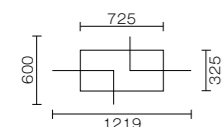

YG-80



ブラックマット焼付塗装

YG-17、19、64、67 共に
● フレーム: スチール (口径70×25mm、ブラックマット焼付塗装)
棚板: クロームメッキ
● 天板: 透明ガラス10mm
棚板: 透明ガラス5mm
天板～棚板まで220mm
● 日本製



ホワイト粉体焼付塗装・ツヤ有り

YG-63、65、66、68 共に
● フレーム: スチール (口径70×25mm、ホワイト粉体焼付塗装・ツヤ有り)
棚板: クロームメッキ
● 天板: 透明ガラス10mm
棚板: 透明ガラス5mm
天板～棚板まで220mm
● 日本製



YG-80 (ウエンゲ色・ウレタン塗装)



YG-81 (ウエンゲ色・オイルフィニッシュ)

YG-80
● フレーム: ビーチ材 (口径40×28mm、ウエンゲ色・ウレタン塗装)、スチール (口径20×28mm、ブラックサテン塗装)
● 日本製

YG-81
● フレーム: ホワイトアッシュ材 (口径40×28mm、ウエンゲ色・オイルフィニッシュ)、スチール (口径20×28mm、ブラックサテン塗装)
● 日本製
※オイルフィニッシュについてはP035をご参照ください。

YG-80、81 共に
● 天板: 透明ガラス10mm / 棚板: ブラックガラス5mm
天板～棚板まで220mm



YG-63



YG-81



WT-16



WT-16

WT-16

- W800×D800×H330mm
- フレーム:オーク材(オイルフィニッシュ) / ウェンゲ色スチール(ブラックサテン塗装)
- 天板:透明ガラス10mm / 棚板:ブラックガラス5mm
天板～棚板まで290mm
- 日本製

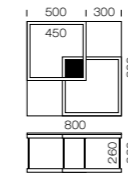

WT-17

- W1200×D600×H330mm
- フレーム:オーク材(オイルフィニッシュ) / ウェンゲ色スチール(ブラックサテン塗装)
- 天板:透明ガラス10mm
- 日本製

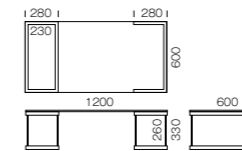

WT-17

ST-101

- W800×D800×H330mm / 総重量23kg
- スチール(ブラックマット焼付塗装)
- 天板:透明ガラス12mm ● 日本製

¥72,000 (本体価格) ※2020年12月価格改定

ST-102

- W350×D350×H300mm
- スチール(ブラックマット焼付塗装)
- 天板:透明ガラス12mm ● 日本製

¥39,000 (本体価格) ※2020年12月価格改定



ST-101

ST-102



ST-102

ST-101

オイルフィニッシュ

天然木の持つ質感の美しさを生かすため、仕上げに天然油脂を使用して木自体にオイルを染み込ませてから硬化させることで、木そのものを保護・強化する仕上げです。WT-シリーズとYG-81はホルムアルデヒド放散等級「F☆☆☆☆」を満たすドイツ・リボス社の亜麻仁油が主成分のオイルを使用し、刷毛塗り拭き取りの工程を繰り返して木質感を生かした仕上げになっております。ポリウレタン仕上げに比べ、傷、熱、水分などには弱いですが、長く使っていく間に味わいを持った家具になります。普段のお手入れは「乾拭き」または「固く絞った布巾」をご使用ください。また、年に1回程度オイルメンテナンスをお薦めいたします。



EC-113



EM (MT)-207



EC-101

EC-113 (写真)

- W1250×D650×H330mm
 - フレーム: スチール (クロームメッキ)
 - 天板: 透明ガラス10mm (W1200×D600mm)
 - 日本製
- ¥58,000 (本体価格) ※2020年12月価格改定

EC-121 (サイズ違い)

- 【在庫限り】
- W1050×D600×H330mm
 - フレーム: スチール (クロームメッキ)
 - 天板: 透明ガラス10mm (W1000×D550mm)
 - 日本製
- ¥51,000 (本体価格)

EC-101

- W1000×D600×H370mm
 - 透明ガラス10mm / 曲げ30R ● 日本製
- ¥95,000 (本体価格)

EM (MT)-207

- W1200×D600×H345mm / 総重量31kg
 - フレーム: スチール (ブラック)
 - 天板: 透明ガラス10mm / 棚板: 透明ガラス8mm
 - 天板～棚板まで255mm
- ¥130,000 (本体価格) **廃番**

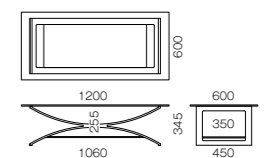

EM (MT)-208

- W1200×D600×H345mm / 総重量31kg
 - フレーム: スチール (ホワイト)
 - 天板: 透明ガラス10mm / 棚板: 透明ガラス8mm
 - 天板～棚板まで255mm
- ¥130,000 (本体価格) **廃番**



EM (MT)-208



YG-56st

YG-56st

- W1200×D600・450×H350mm
 - フレーム: スチール(ブラックサテン塗装)
 - 天板: 透明ガラス8mm
天板～棚板まで200mm
 - 日本製
- ¥66,000 (本体価格)
※2020年12月価格改定

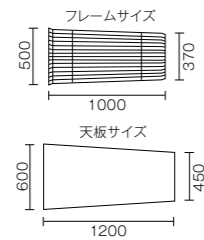

※同デザインのミラー (NA (NAW)-197/198/202/224) とコンソール (NA (NAW)-199) がございます。本誌130～131ページにて商品詳細をご確認ください。



YG-56st-H08

- W1200×D600・450×H350mm
 - フレーム: スチール(ブラックサテン塗装)
 - 天板: 透明ガラス8mm
飛散防止フィルム貼り(フロスト調)
天板～棚板まで200mm
 - 日本製
- ¥76,800 (本体価格)
※2020年12月価格改定



飛散防止フィルム貼りガラス

このマークの商品は、ガラスに飛散防止フィルムを貼り、安全性とデザイン性を高めております。この加工により万が一の破損の際にもガラスの飛散を防ぎやすくなっております。オーダーにても承ることが出来ます。(サイズによって貼ることができない場合もございます。詳しくは、本誌180ページをご覧ください。)



NA(NAW)-203

- W1035×D590×H380mm
総重量37kg
 - フレーム: ロートアイアン(ブラック)
 - 天板: 透明ガラス10mm
棚板: フロストガラス8mm
天板～棚板まで270mm
- ¥59,000 (本体価格) **在庫限り**



NA (NAW)-223

NA(NAW)-223

- W1100×D550×H400mm / 総重量35kg
 - フレーム: スチール(ブラック)
 - 天板: 透明ガラス8mm / 棚板: 透明ガラス8mm
天板～棚板まで290mm
- ¥85,000 (本体価格)

在庫限り



NA (NAW)-225

NA(NAW)-225

- W488×D426×H500mm / 総重量10.2kg
 - フレーム: スチール(ブラック)
 - 天板: 透明ガラス8mm / 棚板: 天然石(マクタンストーン)
- ¥50,000 (本体価格) **在庫限り**

※同デザインのミラー (NA (NAW)-209/210/211/212) とコンソール (NA (NAW)-213/214) がございます。本誌132～135ページにて商品詳細をご確認ください。





New RT-03-C
 ● W400×D400×H500mm
 ● フレーム:スチール(アンティークシルバー塗装)
 ● 天板:透明ガラス8mm
 ¥49,000(本体価格) ※2020年12月発売

New RT-01-C
 ● φ405×H500mm
 ● フレーム:スチール(アンティークシルバー塗装)
 ● 天板:透明ガラス8mm
 ¥69,000(本体価格) ※2020年12月発売



New RT-01-B
 ● φ405×H500mm
 ● フレーム:スチール(アンティークシルバー塗装)
 ● 天板:ブロンズガラス8mm
 ¥75,000(本体価格) ※2020年12月発売



RT-01-C/B
 (アンティークシルバー塗装/ひねり加工)

New RT-03-B
 ● W400×D400×H500mm
 ● フレーム:スチール(アンティークシルバー塗装)
 ● 天板:ブロンズガラス8mm
 ¥51,000(本体価格) ※2020年12月発売





New RT-04-C
 ● φ420×H500mm
 ● フレーム:スチール
 (アンティークシルバー塗装)
 ● 天板:透明ガラス8mm
¥51,000 (本体価格)
 ※2020年12月発売



New RT-04-B
 ● φ420×H500mm
 ● フレーム:スチール
 (アンティークシルバー塗装)
 ● 天板:ブロンズガラス8mm
¥57,000 (本体価格)
 ※2020年12月発売



New RT-02-C
 ● φ400×H550mm
 ● フレーム:スチール
 (アンティークシルバー塗装)
 ● 天板:透明ガラス8mm
¥67,000 (本体価格)
 ※2020年12月発売



New RT-05-C
 ● φ420×H500mm
 ● フレーム:スチール
 (アンティークカッパー塗装)
 ● 天板:透明ガラス8mm
¥51,000 (本体価格)
 ※2020年12月発売



New RT-05-B
 ● φ420×H500mm
 ● フレーム:スチール
 (アンティークカッパー塗装)
 ● 天板:ブロンズガラス8mm
¥57,000 (本体価格)
 ※2020年12月発売



New RT-02-B
 ● φ400×H550mm
 ● フレーム:スチール
 (アンティークシルバー塗装)
 ● 天板:ブロンズガラス8mm
¥73,000 (本体価格)
 ※2020年12月発売

RT-04-C (アンティークシルバー塗装)

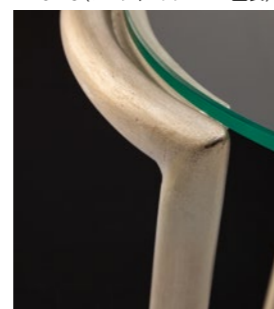

RT-05-C (アンティークカッパー塗装)

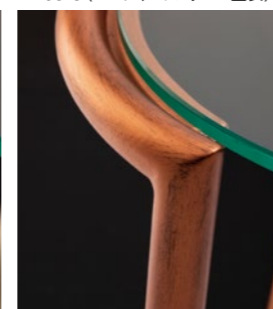

NAW-250

NAW-250
 ● W1200×D600×H400mm
 ● 脚部:アイアン (ブラック)
 ● 天板:木製 (アッシュ材)
 ● 日本製
¥132,000 (本体価格)

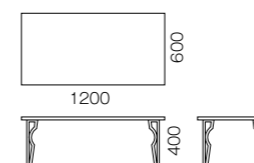

在庫限り



※同デザインのダイニングテーブル (NAW-249) がございます。本誌065ページにて商品詳細をご確認ください。

Sofa & Chair

for living

美しい木目となめらかな肌触りのクルミ材を使い、飛騨の工房で作られたソファ。ゆったりと座れる深い座面とシンプルなフォルム、選べる落ち着いた色味のファブリック。同じクルミ素材のティーテーブルとともに、日本のリビングにやさしく馴染みます。

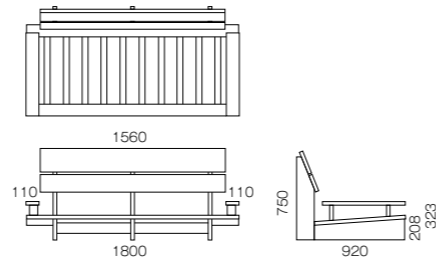

PG-009-SF (張地 W53-7) ※小クッション2個は商品には含まれません。

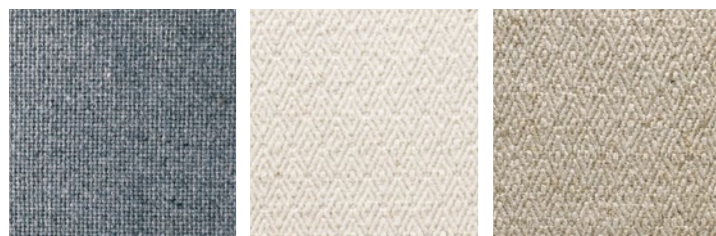

W-53-7 (毛15%・綿25%・アクリル60%)

317-2 (リネン100%)

317-4 (リネン100%)

受注生産品 (PG-009-SF)
 ● W1800×D920×H750 (SH330) mm
 ● フレーム: 木製 (クルミ)
 ● クッション: ウレタン+フェザー ● 日本製
 ● 製作期間 約1ヶ月
¥380,000 (本体価格)



PG-009-SF (張地 W317-4) ※小クッション2個は商品には含まれません。



PG-004
 ● W210×D45×H45mm
 ● チェアスタンド ● 木製 (クルミ)
 ● 日本製
¥5,500 (本体価格)
 ※天然木を使用しているため木目や節が均一ではありません。
 ※フレームの一部を使用しているためそれぞれ形が異なります。



※同素材のミラー (PG-002/003/008-YOSEGI) がございます。本誌158~159ページにて商品詳細をご確認ください。



PG-005



PG-006



PG-007

PG-005 (ローチェア)
 ● W430/500×D345×H460 (SH430) mm / 2.6kg
 ● 折り畳み式 (折り畳み時H650mm)
 ● 木製 (クルミ) / レザー ● 日本製
¥67,800 (本体価格)
 ※天然木を使用しているため木目や節が均一ではありません。

PG-006 (ハイチェア)
 ● W440/610×D365×H605 (SH570) mm / 2.9kg
 ● 折り畳み式 (折り畳み時H790mm)
 ● 木製 (クルミ) / レザー ● 日本製
¥78,900 (本体価格)
 ※天然木を使用しているため木目や節が均一ではありません。

PG-007 (ティーテーブル)
 ● W500×D450×H550mm / 5.5kg
 ● 木製 (クルミ) / レザー
 ● 折り畳み式 ● 日本製
¥118,000 (本体価格)
 ※天然木を使用しているため木目や節が均一ではありません。

Mactan

dining&tea table/console

天然石の独特な模様と風合いを生かしたシリーズ。貝殻やサンゴの化石が混じり合い、長い年月を経て自然がつくりあげたセブ島のマクタンストーンを、緻密な作業で磨き上げるなど、天然石の表面を加工した豊かな風合いと無塗装のステンレス材の組み合わせが、他にはないオリジナリティを表現しています。

NAW-251

- φ832×H405mm / 総重量35kg
 - フレーム: スチール
 - 天板: 透明ガラス10mm
 - 棚板: 天然石 (マクタンホワイトストーン) 20mm厚
- 天板～棚板まで270mm
¥115,000 (本体価格)

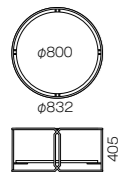

NAW-252

- φ480×H555mm / 総重量14kg
 - フレーム: スチール
 - 天板: 透明ガラス10mm
 - 棚板: 天然石 (マクタンホワイトストーン) 20mm厚
- 天板～棚板まで420mm
¥70,000 (本体価格)

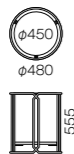

NAW-251



- MS(MSW)-7**
- W1050×D550×H380mm / 総重量59.5kg
 - フレーム:天然石(マクタンストーン/ブラック塗装)、ステンレス
 - 天板:透明ガラス10mm ● キャスター付き

¥92,000 (本体価格)

在庫限り

- MS(MSW)-10**
- W1050×D550×H380mm / 総重量59.5kg
 - フレーム:天然石(マクタンストーン)、ステンレス
 - 天板:透明ガラス10mm ● キャスター付き

¥92,000 (本体価格)

※MS-7/MS-10共通

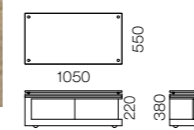

MS(MSW)-9 (テーブル)

- W1500×D850×H720mm / 総重量45.6kg
- フレーム:天然石(マクタンストーン/ブラック塗装)、ステンレス
- 天板:透明ガラス12mm

¥130,000 (本体価格)

※チェアは非売品です。

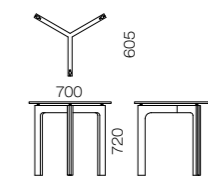



MS(MSW)-3

MS(MSW)-3

- W1200×D520×H400mm / 総重量40.4kg
 - フレーム:天然石(マクタンストーン)
 - 天板:透明ガラス8mm / 天板~棚板まで215mm
- ¥100,000 (本体価格)

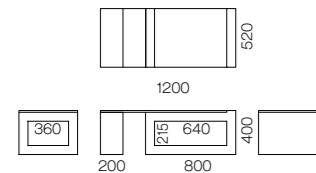

MS(MSW)-3

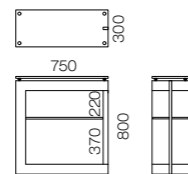

MS(MSW)-6 (コンソール)

- W750×D300×H800mm / 総重量31kg
 - フレーム:天然石(マクタンストーン) ステンレス
 - 天板:透明ガラス8mm / 棚板:透明ガラス6mm
- ¥70,000 (本体価格)

※マクタンストーン製品は、ノンポリッシュのため天然石独特の石の混入などによる凸凹や色ムラがございます。



MS(MSW)-2

MS(MSW)-2

- W1200×D600×H380mm / 総重量34.2kg
 - フレーム:天然石(マクタンストーン)、ステンレス
 - 天板:透明ガラス10mm / 棚板:透明ガラス8mm
- 天板~棚板まで280mm
- ¥80,000 (本体価格)

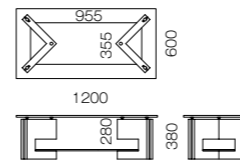

MS(MSW)-1

- φ800×H380mm / 総重量20.7kg
 - フレーム:天然石(マクタンストーン)、ステンレス
 - 天板:透明ガラス10mm / 棚板:透明ガラス8mm
- 天板~棚板まで280mm
- ¥60,000 (本体価格)

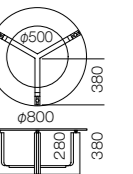

Mattina

table/shelf

高度な加工技術と熟練の職人技を駆使した、存在感が光るデザイン。スチールフレームは鉄板の中空構造により、見た目よりもずっと軽量。ガラス天板の透明感を活かした、スタイリッシュなフォルムとバランスがアーティスティックで、木陰のオアシスにいるような静寂感が漂います。

EM(MT)-014-1 (テーブル)

- φ1200×H700mm
- フレーム:スチール(ホワイト)
- 天板:透明ガラス15mm

在庫限り

¥239,000 (本体価格)

JC-101 (チェア)

在庫限り

※詳しくは本誌191ページをご覧ください。

EM(MT)-014-3

在庫限り

- φ1000×H700mm
- フレーム:スチール(ホワイト)
- 天板:透明ガラス15mm

¥210,000 (本体価格)



EM(MT)-014-3

EM(MT)-014-2 (写真・テーブル)

- φ1200×H700mm

在庫限り

※EM-014-1にオプションで棚板を追加した商品です。

EM(MT)-014-4 (サイズ違い)

- φ1000×H700mm

在庫限り

※EM-014-3にオプションで棚板を追加した商品です。

- フレーム:スチール(ホワイト)
- 天板:透明ガラス15mm / 棚板:フロストガラス8mm
- 天板～棚板まで610mm



EM(MT)-014-2

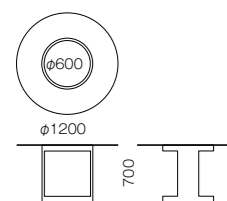

図面はEM(MT)-013-1/2、014-1/2共通です。
ガラス天板のエッジは全てR加工しております。

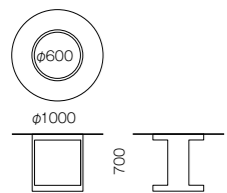

図面はEM(MT)-013-3/4、014-3/4共通です。
ガラス天板のエッジは全てR加工しております。



EM(MT)-014-1



EM(MT)-013-1

EM(MT)-013-1 (写真・テーブル)
●φ1200×H700mm **在庫限り**
¥239,000 (本体価格)

EM(MT)-013-3 (サイズ違い)
●φ1000×H700mm **在庫限り**
¥210,000 (本体価格)

- フレーム: スチール (ブラウングレー)
- 天板: 透明ガラス15mm

JC-102 (チェア)
廃番 ページをご覧ください。

EM(MT)-013-2 (テーブル)
●φ1200×H700mm **在庫限り**
¥250,500 (本体価格)

EM(MT)-013-4 (サイズ違い)
●φ1000×H700mm **在庫限り**
¥221,500 (本体価格)

- フレーム: スチール (ブラウングレー)
- 天板: 透明ガラス15mm
- 棚板: フロストガラス8mm
- 天板～棚板まで610mm



EM(MT)-015

廃番



EM(MT)-016

EM(MT)-015
●φ800×H355mm
●フレーム/棚板: スチール (ブラウングレー)
●天板: 透明ガラス8mm / 天板～棚板まで227mm
¥115,000 (本体価格)

EM(MT)-016
●φ800×H355mm
●フレーム/棚板: スチール (ホワイト)
●天板: 透明ガラス8mm / 天板～棚板まで227mm
¥115,000 (本体価格)

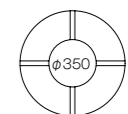

在庫限り

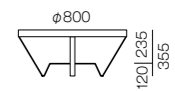

図面はEM(MT)-015/016
共通です。



EM(MT)-001

在庫限り

EM(MT)-001
●W1300×D550×H400mm
●フレーム: スチール (ブラウングレー)
●天板: 透明ガラス10mm
●棚板: フロストガラス8mm
●天板～棚板まで300mm
¥128,000 (本体価格)

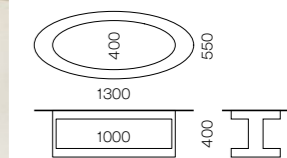



EM (MT)-27



EM (MT)-26
 ● W1200×D345×H1500mm
 ● フレーム:スチール (ブラウングレー)
 ● 棚板:透明ガラス10mm 4枚
 ¥245,000 (本体価格)



※この写真はEM (MT)-27のフレームの向きを変えた例です。

EM (MT)-27
 ● W1500×D345×H1500mm
 ● フレーム:スチール (ブラウングレー)
 ● 棚板:透明ガラス10mm 4枚
 ¥255,000 (本体価格)

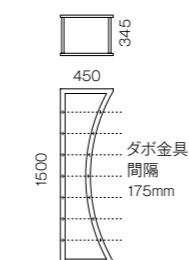

図面はEM (MT)-26/27 共通です。

追加ガラス棚板 (1枚)
 ● 透明ガラス10mm

YT-28 ● W1200×D300mm
 ¥12,500 (本体価格)

YT-29 ● W1500×D300mm
 ¥15,000 (本体価格)

※棚板の間隔は、ダボ金具の位置をえることで175mmピッチで調整が可能です。

※フレームの向き、置く幅を自由に設定することができます。(上の写真は同じ商品のフレームの向きを変えた例です。)

※ガラス棚各1枚の耐荷重は約15kgまでとなっております。

(注):あくまでもご利用上の目安としてお考えください。メーカーの保証値ではありません。使用中のガラス表面のキズにより耐荷重は変化します。また一点加重ではなくガラス板に広く加重がかかるという想定です。



EM(MT)-007



RM-07-51

RM-07-51 (ミラー・縦横兼用)
 ● W500×H700×厚20mm / 5.3kg
 フレーム巾5mm
 ● クリアミラー + ブラウンミラー貼り合わせ
 (巾50mm)
 ● 木製(ブラック) ● 吊り ● 圧着施工可
¥30,000 (本体価格)

廃番



EM(MT)-022

廃番

EM(MT)-022 (コンソール)
 ● W750×D300×H800mm
 ● フレーム: スチール(ブラウングレー)
 ● 天板: 透明ガラス8mm
 天板~棚板まで140mm
¥104,000 (本体価格)

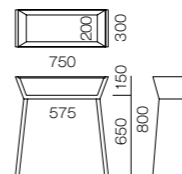

EM(MT)-004

EM(MT)-003 (ミラー・縦横兼用)
 ● W550×H750×厚20mm / 8kg / フレーム巾15mm
 ● スチール(ブラウングレー) ● 吊り
¥69,000 (本体価格)

在庫限り

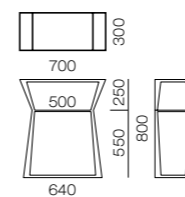
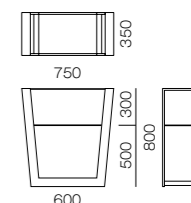

EM(MT)-007 (コンソール)
 ● W700×D300×H800mm
 ● フレーム: スチール(ブラウングレー)
 ● 天板: 透明ガラス8mm / 棚板: フロスト
 ガラス8mm / 天板~棚板まで235mm
¥111,000 (本体価格)

在庫限り

EM(MT)-004 (コンソール)
 ● W750×D350×H800mm
 ● フレーム: スチール(ブラウングレー)
 ● 天板: 透明ガラス10mm / 棚板: 透明ガラス8mm
 天板~棚板まで290mm
¥107,000 (本体価格)

廃番

Dining table

水をはじき、汚れをサッと拭き取れるメンテナンスのしやすいガラス天板のテーブルは、清潔感を大切にしたいダイニングにぴったりです。室内で広いスペースを占めながら、透明なガラス天板が圧迫感を和らげ、インテリアに上質な存在感を与えます。オフィスのミーティングテーブルなどにもおすすめです。



DT-15

- 天板:透明ガラス10mm
- 棚板:フロストガラス8mm
- ¥104,000 (本体価格)
- ※2020年12月価格改定



DT-14

- 天板:透明ガラス10mm
- 棚板:透明ガラス8mm
- ¥92,000 (本体価格)
- ※2020年12月価格改定



DT-16

- 天板:フロストガラス10mm
- 棚板:フロストガラス8mm
- ¥112,000 (本体価格)
- ※2020年12月価格改定

- DT-14、15、16共に
- W1500×D800×H720mm
 - フレーム:スチール(ホワイト粉体塗装)
 - 天板~棚板まで117mm ●日本製



ホワイト粉体塗装

DT-12 (テーブル)

- W1300×D800×H720mm
- フレーム:スチール(ホワイト粉体塗装)
- 天板:透明ガラス10mm
- 棚板:フロストガラス8mm
- 天板~棚板まで117mm
- ¥94,000 (本体価格)
- ※2020年12月価格改定
- ※チェアは非売品です。



DT-11

- 天板:透明ガラス10mm
- 棚板:透明ガラス8mm
- ¥84,000 (本体価格)
- ※2020年12月価格改定



DT-13

- 天板:フロストガラス10mm
- 棚板:フロストガラス8mm
- ¥103,000 (本体価格)
- ※2020年12月価格改定

- DT-11、12、13共に
- W1300×D800×H720mm
 - フレーム:スチール(ホワイト粉体塗装)
 - 天板~棚板まで117mm ●日本製



DT-12



DT-4 (テーブル)
 ● W1500×D800×H720mm
 ● フレーム: スチール (ブラックマット塗装)
 ● 天板: 透明ガラス10mm / 棚板: 透明ガラス8mm
 天板～棚板まで117mm
¥92,000 (本体価格)
 ※2020年12月価格改定
 ※チェアは非売品です。

DT-1, 2, 3, 11, 12, 13

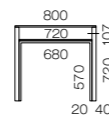

DT-4, 5, 6, 14, 15, 16

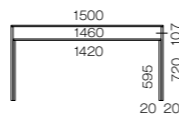

ブラックマット塗装



DT-5
 ● 天板: 透明ガラス10mm
 棚板: フロストガラス8mm
¥104,000 (本体価格)
 ※2020年12月価格改定



DT-1
 ● 天板: 透明ガラス10mm
 棚板: 透明ガラス8mm
¥84,000 (本体価格)
 ※2020年12月価格改定



DT-2
 ● 天板: 透明ガラス10mm
 棚板: フロストガラス8mm
¥94,000 (本体価格)
 ※2020年12月価格改定



DT-6
 ● 天板: フロストガラス10mm
 棚板: フロストガラス8mm
¥112,000 (本体価格)
 ※2020年12月価格改定



DT-3
 ● 天板: フロストガラス10mm
 棚板: フロストガラス8mm
¥103,000 (本体価格)
 ※2020年12月価格改定

DT-4, 5, 6 共に
 ● W1500×D800×H720mm
 ● フレーム: スチール (ブラックマット塗装)
 ● 天板～棚板まで117mm ● 日本製

DT-1, 2, 3 共に
 ● W1300×D800×H720mm
 ● フレーム: スチール (ブラックマット塗装)
 ● 天板～棚板まで117mm ● 日本製

DTダイニングテーブル・バリエーション ※2020年12月価格改定

サイズ	フレーム カラー	品番	天板: 透明ガラス10mm厚 棚板: 透明ガラス8mm厚	品番	天板: 透明ガラス10mm厚 棚板: フロストガラス8mm厚	品番	天板: フロストガラス10mm厚 棚板: フロストガラス8mm厚
W1300× D800×H720mm	ブラック	DT-1	¥84,000 (本体価格)	DT-2	¥94,000 (本体価格)	DT-3	¥103,000 (本体価格)
	ホワイト	DT-11		DT-12		DT-13	
W1500× D800×H720mm	ブラック	DT-4	¥92,000 (本体価格)	DT-5	¥104,000 (本体価格)	DT-6	¥112,000 (本体価格)
	ホワイト	DT-14		DT-15		DT-16	



MS(MSW)-9



NAW-249



※同デザインのリビングテーブル (MS(MSW)-7) が
ございます。本誌048～049ページにて商品詳細を
ご確認ください。



マクタンストーン/ブラック塗装

MS(MSW)-9 (テーブル)

- W1500×D850×H720mm / 総重量45.6kg
- フレーム:天然石(マクタンストーン/ブラック塗装)、ステンレス
- 天板:透明ガラス12mm

¥130,000 (本体価格)

※マクタンストーン製品は、ノンポリッシュのため天然石独特の
石の混入などによる凸凹や色ムラがございます。
※チェアは非売品です。

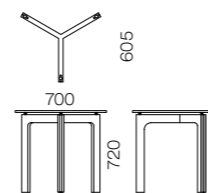

NAW-249 (テーブル)

- W1550×D800×H720mm
- フレーム:アイアン(ブラック)
- 天板:木製(アッシュ材)

¥224,000 (本体価格)

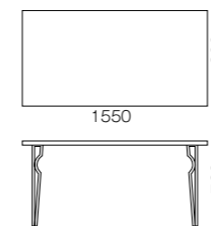

在庫限り

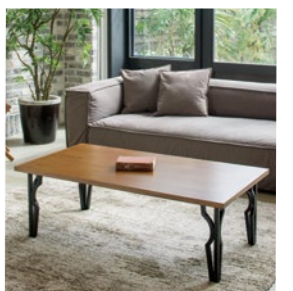
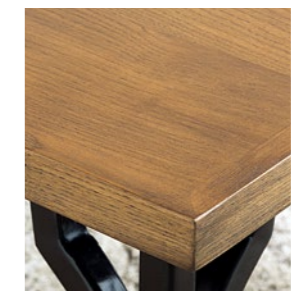

※同デザインのリビングテーブル
(NAW-250)がございす。本誌043
ページにて商品詳細をご確認ください。

System table

インテリアや用途に合わせて、ガラス天板の形と脚部を自由に組み合わせられるシステムファニチャー。お好みで脚部を逆向きにしたり、簡単に印象を変えることもできます。脚部は丸みのある「New Form」、シャープなT字型・Y字型の「Modern」の3種類からお選びください。

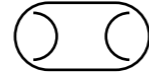

[New Form System]
EM(MT)-20+YT-17 (テーブル)
● W1800×D900×H700mm
¥244,000 (本体価格) *セット価格

JC-102 (チェア)

廃番



ブラックサテン塗装 ホワイトサテン塗装 ブラウングレー塗装 ホワイト塗装

システムパーツ

●ガラス天板 (各シリーズ共通) ※YT-10、YT-11、YT-16、YT-17は受注生産品です。納期は受注後約15日間となります。
※ガラスのエッジは全てR加工 (かまぼこ磨き) です。

透明ガラス (厚み15mm)

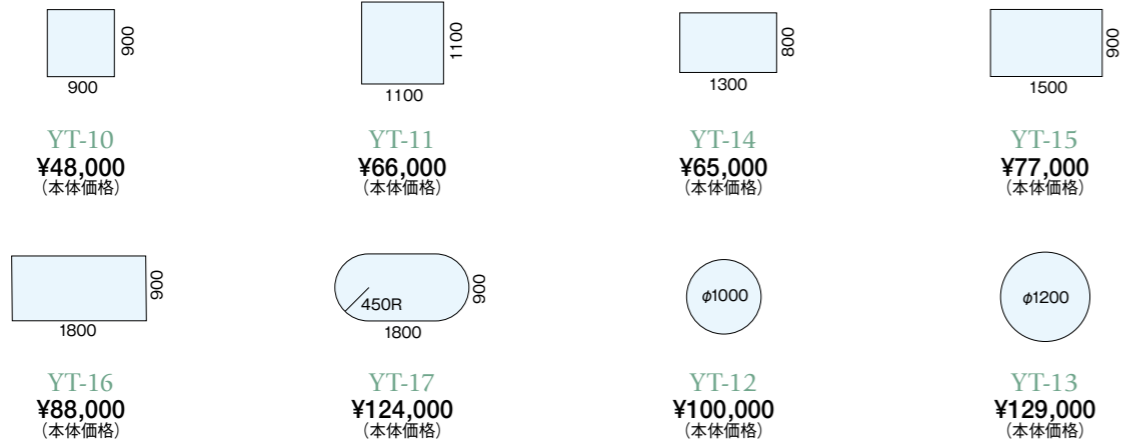

●脚部 ※上記記載よりサイズの大きい天板を載せることは出来ません。

New Form System Table		Modern System Table ● 日本製 ※2020年12月価格改定				
	H680mm	H680mm		H655mm		
スチール (ブラウン グレー塗装)	EM(MT)-20 廃番	スチール (ブラック サテン塗装)	YT-01st ¥80,000 (本体価格)	YT-05st ¥78,000 (本体価格)	スチール (ブラック 焼付塗装)	TO-01 ¥75,000 (本体価格)
スチール (ホワイト塗装)	EM(MT)-21 廃番	スチール (ホワイトサテン 塗装)	YT-03 ¥80,000 (本体価格)	YT-07 ¥78,000 (本体価格)	—	—
寸法 (2個1セット)	600 300	寸法 (2個1セット)	880 450	700 450	寸法 (2個1セット)	740 410



廃番
EM(MT)-20+YT-17

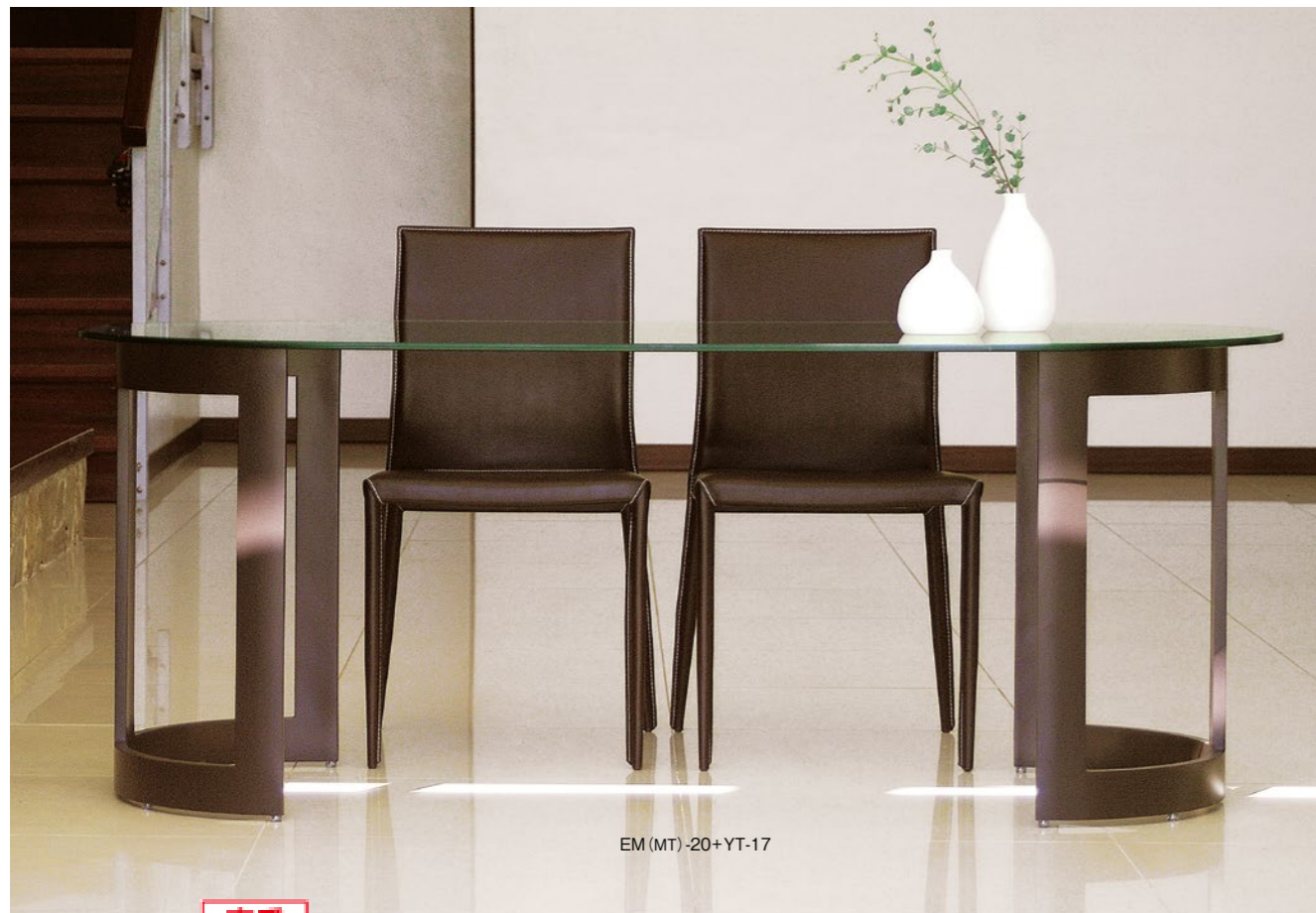

EM (MT)-20+YT-17

[New Form System] **廃番**
 EM (MT)-20+YT-17 (テーブル)
 ● W1800×D900×H700mm
 ¥244,000 (本体価格) *セット価格
 JC-102 (チェア)
【在庫限り】
 ※詳しくは本誌191ページをご覧ください。

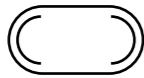

[New Form System] **廃番**
 EM (MT)-20+YT-16
 ● W1800×D900×H700mm
 ¥208,000 (本体価格) *セット価格



EM (MT)-21+YT-13

JC-101

[New Form System] **廃番**
 EM (MT)-21+YT-13 (テーブル)
 ● φ1200×H700mm
 ¥249,000 (本体価格) *セット価格
 JC-101 (チェア)
【在庫限り】
 ※詳しくは本誌191ページをご覧ください。

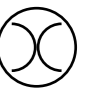

[New Form System]
 EM (MT)-20+YT-13
 ● φ1200×H700mm
 ¥249,000 (本体価格) *セット価格



廃番



[New Form System]
 EM (MT)-21+YT-13
 ● φ1200×H700mm
 ¥249,000 (本体価格) *セット価格



廃番



[New Form System] **廃番**
 EM (MT)-21+YT-17
 ● W1800×D900×H700mm
 ¥244,000 (本体価格) *セット価格

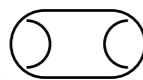

[New Form System] **廃番**
 EM (MT)-21+YT-17
 ● W1800×D900×H700mm
 ¥244,000 (本体価格) *セット価格

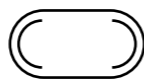

[New Form System] **廃番**
 EM (MT)-21+YT-15 (テーブル)
 ● W1500×D900×H700mm
 ¥197,000 (本体価格) *セット価格

JC-101 (チェア)
【在庫限り】
 ※詳しくは本誌191ページをご覧ください。

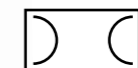



YT-03+YT-15

JC-101

[Modern System]
YT-03+YT-15
● W1500×D900×H700mm
¥157,000 (本体価格) *セット価格

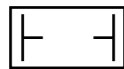

JC-101 (チェア)
【在庫限り】
※詳しくは本誌191ページをご覧ください。

Modern System (本誌070～073掲載)の脚部はすべて日本製です。

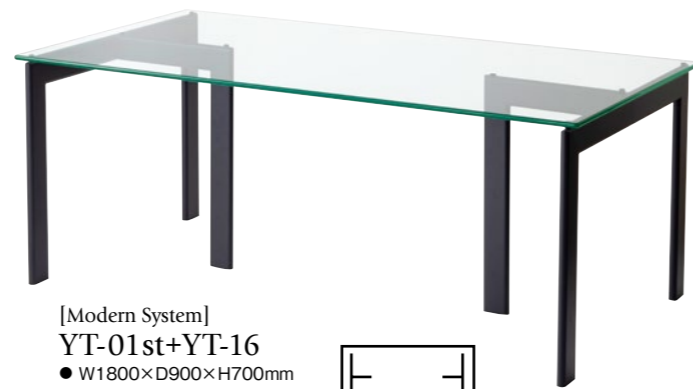

[Modern System]
YT-01st+YT-16
● W1800×D900×H700mm
¥168,000 (本体価格) *セット価格



[Modern System]
YT-07+YT-14
● W1300×D800×H700mm
¥143,000 (本体価格) *セット価格

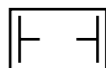

[Modern System]
YT-01st+YT-15
● W1500×D900×H700mm
¥157,000 (本体価格) *セット価格

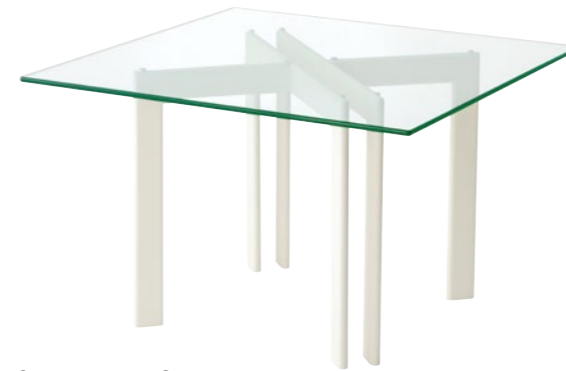
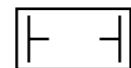

[Modern System]
YT-03+YT-11
● W1100×D1100×H700mm
¥146,000 (本体価格) *セット価格



[Modern System]
YT-01st+YT-11
● W1100×D1100×H700mm
¥146,000 (本体価格) *セット価格



[Modern System]
YT-07+YT-10
● W900×D900×H700mm
¥126,000 (本体価格) *セット価格



[Modern System]
YT-05st+YT-10
● W900×D900×H700mm
¥126,000 (本体価格) *セット価格



[Modern System]
YT-01st+YT-17
● W1800×D900×H700mm
¥204,000 (本体価格) *セット価格

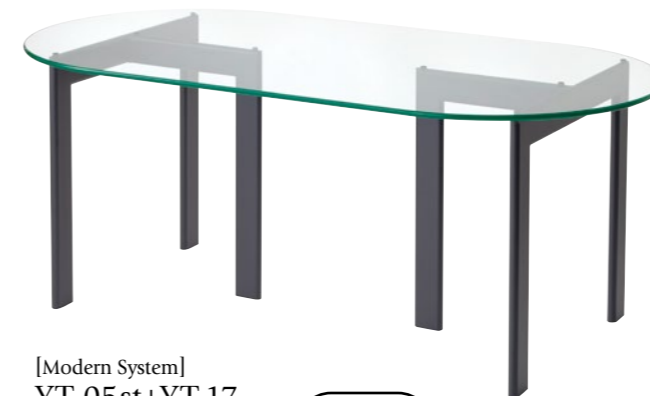

[Modern System]
YT-05st+YT-17
● W1800×D900×H700mm
¥202,000 (本体価格) *セット価格

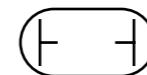

[Modern System]
YT-03+YT-17
● W1800×D900×H700mm
¥204,000 (本体価格) *セット価格





YT-01st+YT-13

[Modern System]
YT-01st+YT-13
 ● φ1200×H700mm
 ¥209,000 (本体価格) *セット価格



JC-103 (チェア)
【在庫限り】
 ※詳しくは本誌191ページをご覧ください。

Modern System (本誌070～073
 掲載)の脚部はすべて日本製です。



[Modern System]
YT-07+YT-12
 ● φ1000×H700mm
 ¥178,000 (本体価格) *セット価格



[Modern System]
YT-03+YT-12
 ● φ1000×H700mm
 ¥180,000 (本体価格) *セット価格



[Modern System]
YT-03+YT-13
 ● φ1200×H700mm
 ¥209,000 (本体価格) *セット価格



TO-01+YT-16

[Modern System]
TO-01+YT-16 (テーブル)
 ● W1800×D900×H670mm
 ¥163,000 (本体価格) *セット価格

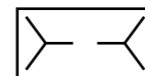

※チェアは非売品です。



[Modern System]
TO-01+YT-17
 ● W1800×D900×H670mm
 ¥199,000 (本体価格) *セット価格

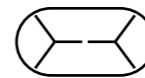

[Modern System]
TO-01+YT-15 (テーブル)
 ● W1500×D900×H670mm
 ¥152,000 (本体価格) *セット価格

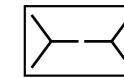

French Style

mirror/console/desk/chair

フランスCountry Corner社のロマンスシリーズに、アルテジャパンが「高精彩リアルビューミラー」を使用した鏡や、ガラス天板などをカスタマイズした高級感あるシリーズです。繁栄と平和の象徴であるオリーブをモチーフに、脚部にはチューリップを象るなど、ルイ15世スタイルにプロバンスのエッセンスを取り入れた、新しさの中に歴史の重みを感じる空間を提供します。



CE-1014 (ティーテーブル)
【在庫限り】
● W650×D650×H770mm
● 木製(フレンチホワイト塗装)
● ガラストップ5mm厚
¥89,000(本体価格)



CE-1013 (チェア)
【在庫限り】
● W480×D460×H950mm / SH460mm
● 木製(フレンチホワイト塗装)
¥52,000(本体価格)



CE-1014-GR (ティーテーブル)
【在庫限り】
● W650×D650×H770mm
● 木製(フレンチグレー×アンティークホワイト塗装)
● ガラストップ5mm厚
¥98,000(本体価格)

CE-1013-GR (チェア)
【在庫限り】
● W480×D460×H950mm / SH460mm
● 木製(フレンチグレー×アンティークホワイト塗装)
¥55,000(本体価格)

アンティーク塗装、アンティーク仕上げ
経年による変色や塗装ムラ、キズ、ヒビなどの
風合いを出すために、加工を施しています。





CE-1125 (三段チェスト)
【在庫限り】
 ● W875×D465×H835mm / 45kg / 引き出し×3
 ● 木製 (フレンチホワイト塗装) ● ガラストップ5mm厚
¥155,000 (本体価格)

CE-0013 (テーブルミラー) Rea
【在庫限り】
 ● W622×D158×H645mm / 7kg / 鏡面可動式
 ● 木製 (フレンチホワイト塗装) ● リアルビューミラー使用 (高精彩ミラー)
¥35,000 (本体価格)

廃番



CE-0014 (スタンドミラー・姿見) Rea
【在庫限り】
 ● W655×D475×H1750mm / 19kg / 鏡面可動式
 ● 木製 (フレンチホワイト塗装) ● スタンド
 ● リアルビューミラー使用 (高精彩ミラー)
¥83,000 (本体価格)

廃番



CE-585 (ミラー) Rea
【在庫限り】
 ● φ585×厚35mm / 4.8kg / フレーム巾70mm
 ● 木製 (フレンチホワイト塗装) / パラ柄
 ● リアルビューミラー使用 (高精彩ミラー)
 ● 吊り ● 圧着施工可
¥40,000 (本体価格)

廃番

CE-1015 (コンソール)
【在庫限り】
 ● W960×D450×H785mm / 17kg
 ● 木製 (フレンチホワイト塗装)
 ● ガラストップ5mm厚
¥96,000 (本体価格)



CE-0012 (三面鏡) Rea
【在庫限り】
 ● W1090×D230×H790mm / 18kg / 引き出し×4
 ● 木製 (フレンチホワイト塗装)
 ● リアルビューミラー使用 (高精彩ミラー)
¥85,000 (本体価格)
 ※デスクは非売品です。

高精彩ミラー「リアルビューミラー」



Rea マーク付商品は、高精彩ミラー「リアルビューミラー」を使用しております。反射色の演色性を一般ミラーに比べ格段に向上させた最高級の「本当の」ミラーです。一般ミラーよりも反射率が高いため、本当の肌の色が再現できます。
 ←顔写真左側：リアルビューミラー / 右側：一般ミラー

Mirror & Console



Luxury

mirror

都会的でモダンなインテリアに欠かせない光と影の演出。映り込む窓辺の光や照明が、ラグジュアリーミラーの大胆なフォルムと一体になって、壁面に劇的な変化をもたらします。様々な素材で自由にデザインされた大型ミラーが洗練された空間を生み出します。

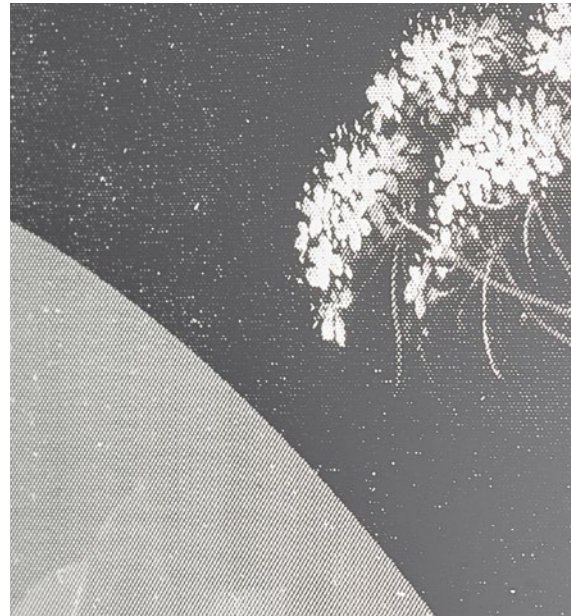

New 2851-251 Flores 
● W700×H1013×厚25mm / 11kg
● ガラス(プリント) ● 吊り
¥105,000(本体価格)
※2021年1月発売予定

DEKNUDT MIRRORS
PASSION FOR MIRROR

「デクヌットミラー社」は1946年創業のベルギーの装飾ミラーメーカーです。伝統的なデザインのミラーからモダンなミラーまで、自社製品及び世界中から選んだミラーを扱っております。



2851-251



2843-251

2797-353



9086-ASK/ART

9945-ASB 
Quarto (ミラー)
 ● W900×H900×厚20mm / 20kg
 ● MDF (ブラック) ● ミラー面取り ● 吊り
¥110,000 (本体価格)

9945-ASB



New 9086 ASK/ART
 (写真 / コンソール)
 ● W1000×D300×H830mm
 22kg
 ● フレーム: MDF材+ミラー貼り合わせ
 ● 引き出し1段 ● 転倒防止金具付き
¥180,000 (本体価格)
 ※2021年1月発売予定
 ※背面にはミラーを貼ってありません。

(サイズ違い / コンソール)
受注生産品
 ● 製作期間 約1ヶ月
9086 ASK-120
 ● W1200×D400×H830mm
¥240,000 (本体価格)
9086 ASK-90
 ● W900×D300×H830mm
¥170,000 (本体価格)
9086 ASK-75
 ● W750×D300×H830mm
¥160,000 (本体価格)

New 2843-251 Circo (ミラー) 
 ● W900×H900×厚25mm / 11kg
 ● ガラス ● 吊り
¥124,000 (本体価格) ※2021年1月発売予定

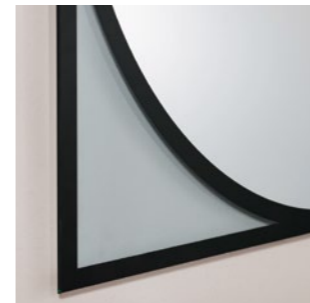

New 2797-353 Mesa Console (コンソール) 
 ● W1000×D350×H850mm / 13kg
 ● フレーム: スチール (ブラック)
 ● 天板: リバーシブル
 (スモークグレーミラー / ブラックガラス)
¥165,000 (本体価格) ※2021年1月発売予定



2797-353

DEKNUDT MIRRORS
 PASSION FOR MIRROR

「デクヌットミラー社」は1946年創業のベルギーの装飾ミラーメーカーです。伝統的なデザインのミラーからモダンなミラーまで、自社製品及び世界中から選んだミラーを扱っております。



MI-8003 (縦横兼用)
 ● W900×H1080×厚45~60mm
 19kg
 ● センターミラー-630×810mm
 面取り巾18mm
 周囲ミラー-貼り合わせ巾138mm
 ● フレーム木製(ダークシルバー)
 ● 吊り ● イタリア製
¥250,000 (本体価格)
 ※2020年12月発売

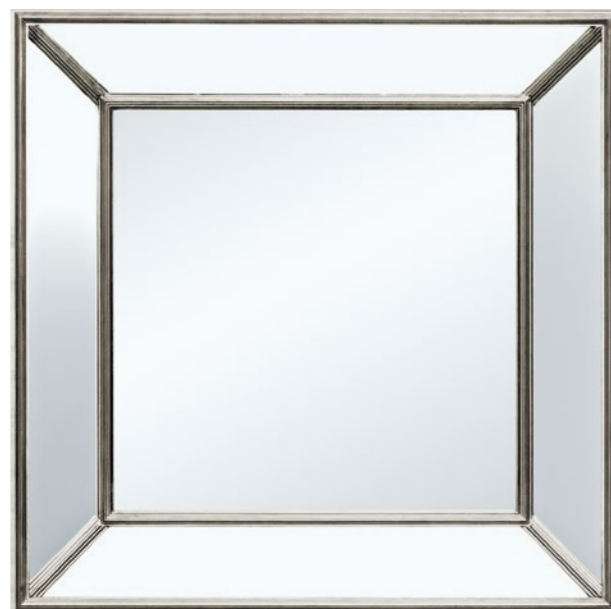

9073-AHN 
Rustic Silver
 ● W800×H800×厚60mm / 10kg
 フレーム巾135mm
 ● センターミラー W530×H530mm
 ● 木製(アンティークシルバー)
 ● 吊り ● 圧着施工可(仕様変更有料)
¥63,000 (本体価格)

廃番



「デクヌドミラー社」は1946年創業のベルギーの装飾ミラーメーカーです。伝統的なデザインのミラーからモダンなミラーまで、自社製品及び世界中から選んだミラーを扱っております。



2754-101 Oxide S 
 ● W700×H900×厚25mm / 8.2kg
 ● ガラス ● 吊り
¥135,000 (本体価格)
 ※柄の部分は透明ガラスになっておりますので壁紙や照明などによって見え方が異なることがあります。



2754-101



2852-391



2839-291



New 2852-391 Rocca

- W640×H1750×D25mm / 14kg
- ガラス(プリント) ● 吊り

¥150,000 (本体価格)

※2021年1月発売予定

※特殊加工を要する複雑なデザイン上、本体側面(ミラー小口)の仕上げはアラスリ加工になっています。



2839-291

New 2839-291 Arbo

- W1010×H980×D25mm / 9kg
- ガラス(プリント) ● 吊り

¥123,000 (本体価格)

※2021年1月発売予定

※特殊加工を要する複雑なデザイン上、本体側面(ミラー小口)の仕上げはアラスリ加工になっています。

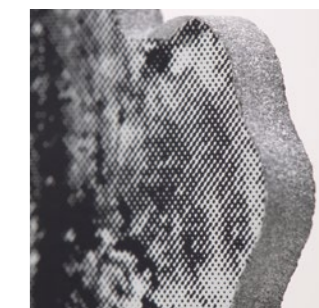

DEKNUDT MIRRORS
PASSION FOR MIRRORS

「デクヌットミラー社」は1946年創業のベルギーの装飾ミラーメーカーです。伝統的なデザインのミラーからモダンなミラーまで、自社製品及び世界中から選んだミラーを扱っております。



MI-3629L



MI-3629S (縦横兼用)

- W550×H700×厚47mm / 7kg
- センターミラー W348×H500mm / 面取り巾21mm
- 周囲ミラー貼り合わせ / 面取り巾9mm
- フレーム木製 (銀箔) / 巾8mm×奥行き44mm
- 吊り ● 圧着施工可 ● イタリア製

¥130,000 (本体価格)



MI-3629L

※ MI-3629LとMI-3629Sのフレームはハンドクラフトのため、ロットによりサイズや厚み、角度などが多少異なる場合がございます。

MI-3629L

- W775×H1685×厚56mm / 24kg
- センターミラー W495×H1420mm / 面取り巾約20mm
- 周囲ミラー貼り合わせ / 面取り巾9mm
- フレーム木製 (銀箔) / 巾8mm×奥行き53mm
- 吊り ● イタリア製

¥200,000 (本体価格)



MI-5074

- W650×H1600×厚36mm
- 17kg / フレーム巾100mm
- 木製 (銀箔) ● ミラー面取り巾25mm
- 吊り ● イタリア製

¥148,000 (本体価格)





MI-908-MANOLO



MI-908-MANOLO (縦横兼用)

- W950xH700×厚30mm / 11kg
フレーム巾82mm
- 木製(金箔+アンティーク塗装)
- ミラー面取り21mm ● 吊り ● 圧着施工可
- イタリア製

¥85,000 (本体価格)



PE-427-85C



PE-427-85C

- W680xH680×厚44mm / 6.3kg
フレーム巾98mm
- 木製(ホワイト+シルバーアンティーク塗装)
- ミラー面取り23mm
- 吊り ● 圧着施工可(仕様変更有料)
- イタリア製

¥73,000 (本体価格)

アンティーク塗装、アンティーク仕上げ
経年による変色や塗装ムラ、キズ、ヒビなどの
風合いを出すために、加工を施しています。

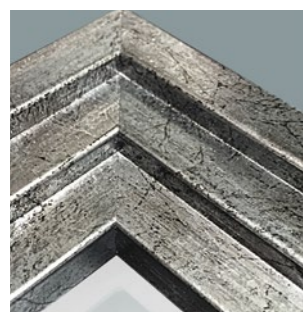
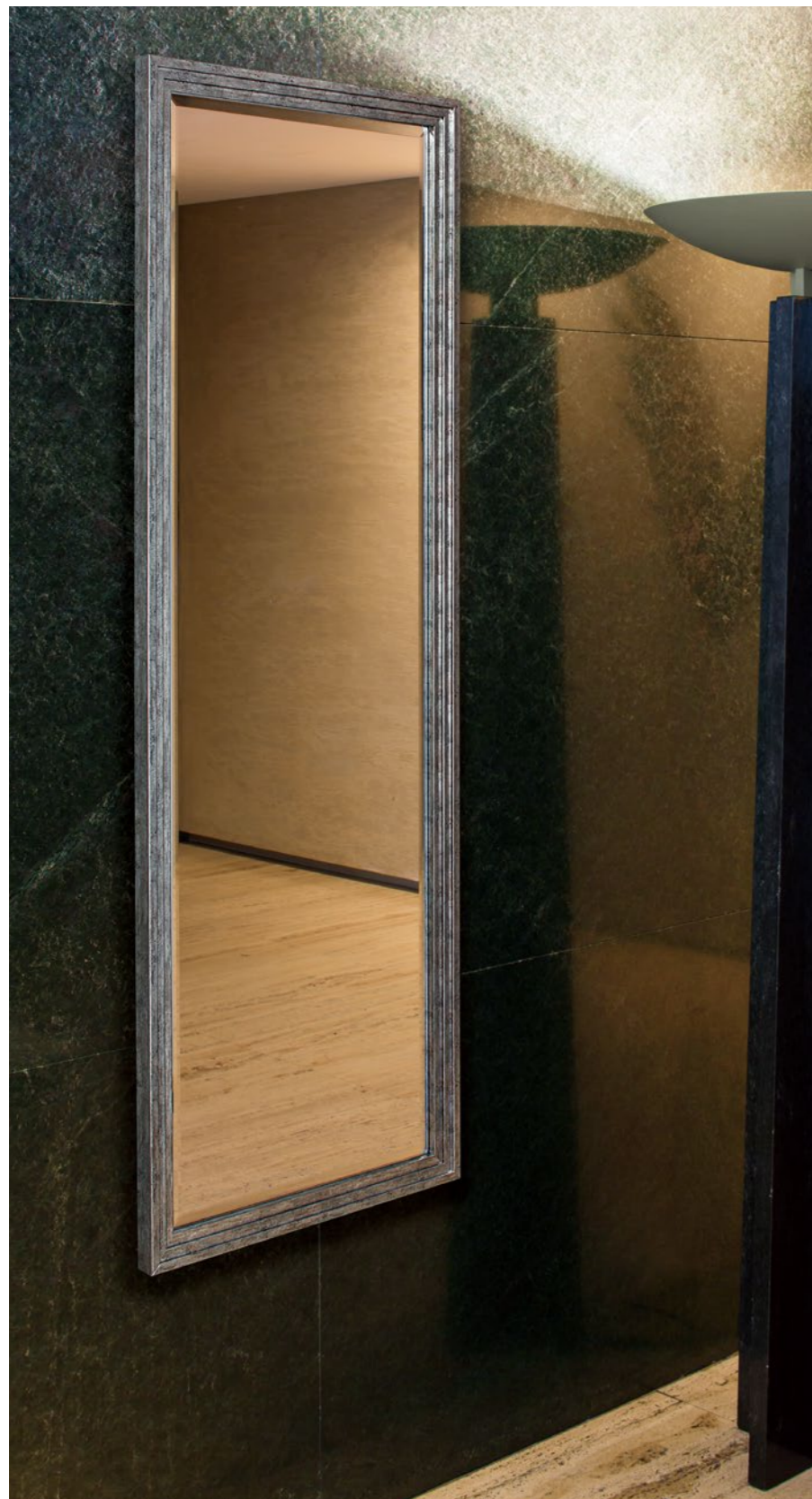

FS-3299

- W500×H1450×厚30mm / 12.1kg
フレーム巾40mm
- 木製 (シルバーブラック) ● ミラー面取り
- 吊り ● 圧着施工可 ● 日本製

¥68,000 (本体価格)

※画像はイメージです。
掲載のような材質の壁面には吊り下げられません。



MI-268

- W470×H1470×厚40mm / 12kg
フレーム巾40mm
- 木製 (銀箔+アンティーク塗装)
- ミラー面取り巾25mm ● 吊り ● 圧着施工可
- イタリア製

¥110,000 (本体価格)

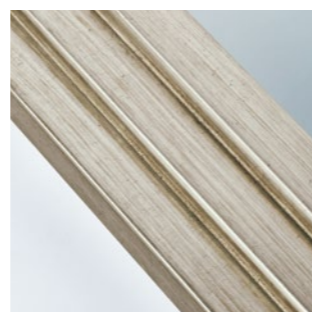

9095シリーズ
このシリーズのミラーはサイズ変更が可能です。
・納期: 約30~45日
・製作可能サイズや価格はお問合せください。



9095-CHB Almeria Silver Hall

- W570×H1470×厚23mm / 9.5kg / フレーム巾80mm
- 木製 (アンティークシルバー) ● ミラー面取り
- 吊り ● 圧着施工可 (仕様変更有料)

¥86,000 (本体価格)

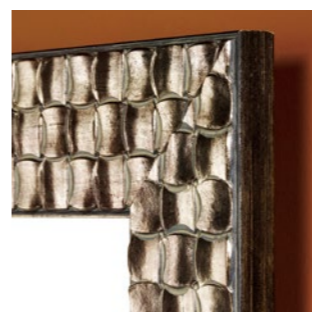

9095-BHB

Almeria Silver Rectangle
(サイズ違い)

- W710×H980×厚23mm / 7.5kg
フレーム巾80mm
- 木製 (アンティークシルバー) ● ミラー面取り
- 吊り ● 圧着施工可 (仕様変更有料)

¥73,000 (本体価格)

→ご注文後、約30日でお届けします。ご確認ください。



9095-EHB Almeria Silver XL

- W780×H1680×厚23mm / 15.5kg / フレーム巾80mm
- 木製 (アンティークシルバー) ● ミラー面取り ● 吊り ● 圧着施工可 (仕様変更有料)

¥113,000 (本体価格)



「デクヌトミラー社」は1946年創業のベルギーの装飾ミラーメーカーです。伝統的なデザインのミラーからモダンなミラーまで、自社製品及び世界中から選んだミラーを扱っております。



MI-907



1930-021

アンティーク塗装、
アンティーク仕上げ
経年による変色や塗装ムラ、キズ、
ヒビなどの風合いを出すために、
加工を施しています。

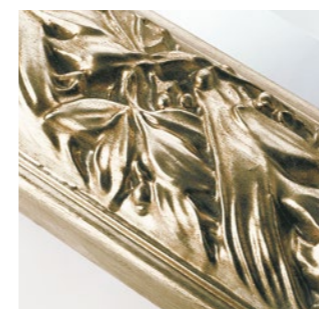

MI-907
● W600×H1600×厚60mm
18.5kg / フレーム巾95mm
● 木製(銀箔+アンティーク塗装)
● ミラー面取り巾25mm ● 吊り
● イタリア製
¥168,000(本体価格)

廃番

1930-021 Legend Gold DEKNUDT MIRRORS
● W1290×H890×厚56mm / 19kg / フレーム巾110mm
● ウレタン成型(金箔)+アンティークミラー
● 吊り ● 圧着施工可
¥265,000(本体価格)
→ ご注文後、約30日でお届けします。ご確認ください。



DEKNUDT MIRRORS
PASSION FOR MIRROR

「デクヌットミラー社」は1946年創業のベルギーの装飾ミラーメーカーです。伝統的なデザインのミラーからモダンなミラーまで、自社製品及び世界中から選んだミラーを扱っております。



2517-162

2517-162 Basic Silver Square
 ● W850×H850×厚28mm / 10.3kg / フレーム巾135mm
 ● ガラス(銀箔) ● 吊り
¥105,000 (本体価格)

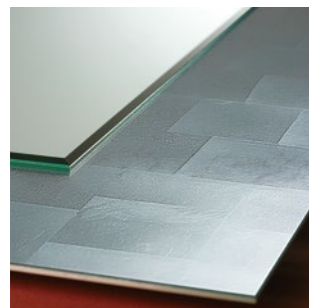

2517-162, 2517-262,
2517-362

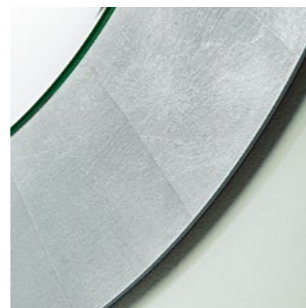

2517-962-ART
【在庫限り】
 ● φ600×厚28mm / 6kg
 フレーム巾100mm
 ● ガラス(銀箔) ● 吊り
¥116,000 (本体価格)



2517-902-ART
 ● φ600×厚28mm / 6kg
 フレーム巾100mm
 ● ガラス(金箔) ● 吊り
¥116,000 (本体価格)

廃番

2517-362
Basic Silver Hall
 (サイズ違い)
 ● W750×H1600×厚28mm / 20.5kg
 フレーム巾135mm
 ● ガラス(銀箔) ● 吊り
¥168,000 (本体価格)
 → ご注文後、約30日でお届けします。ご確認ください。

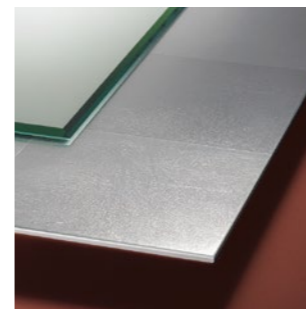

2517-362-ART



2517-362-ART
【在庫限り】
 ● W600×H1500×厚28mm / 16kg
 フレーム巾100mm
 ● ガラス(銀箔) ● 吊り
¥148,000 (本体価格)



2517-262
Basic Silver Rectangle
 (縦横兼用)
 ● W800×H1050×厚28mm
 13kg / フレーム巾135mm
 ● ガラス(銀箔) ● 吊り
¥122,000 (本体価格)

DEKNUDT MIRRORS

「デクヌドミラー社」は1946年創業のベルギーの装飾ミラーメーカーです。伝統的なデザインのミラーからモダンなミラーまで、自社製品及び世界中から選んだミラーを扱っております。

Bel Lusso

mirror

「Bel Lusso(ベル ルッソ)」とはイタリア語で「可愛い贅沢」のこと。デコラティブでありながら、クラシカルになりすぎず、モダンさと大人の可愛いらしさを感じさせるスタイル。ボタニカルやフェミニンなモチーフでロマンティックを演出します。



New MI-553-ANG
● W440×H575×厚27~40mm / 3kg
フレーム巾30mm
● 木製(金箔+アンティーク塗装) ● 吊り
● 圧着施工可 ● イタリア製
¥69,000(本体価格) ※2020年12月発売



New MI-553-WHS
● W440×H575×厚27~40mm / 3kg
フレーム巾30mm
● 木製(ホワイト+シルバー塗装) ● 吊り
● 圧着施工可 ● イタリア製
¥69,000(本体価格) ※2020年12月発売



New MI-553-CWG
● W440×H575×厚27~40mm / 3kg
フレーム巾30mm
● 木製(アイボリー+ゴールド塗装) ● 吊り
● 圧着施工可 ● イタリア製
¥69,000(本体価格) ※2020年12月発売



MI-553-CWG



MI-170

MI-170 (縦横兼用)
 ● W725×H955×厚42mm / 10kg / フレーム巾95mm
 ● 木製 (銀箔・金箔+アンティーク塗装) ● ミラー面取り巾18~20mm
 ● 吊り ● 圧着施工可 ● イタリア製
¥136,000 (本体価格) ※2020年12月発売
 ※フレームはハンドクラフトのため、サイズや厚みなどが多少異なる場合がございます。

アンティーク塗装、アンティーク仕上げ
 経年による変色や塗装ムラ、キズ、ヒビなどの
 風合いを出すために、加工を施しています。



AM-471
 ● W500×H760×厚44mm / 4kg / フレーム巾50mm
 ● ウレタン成型 (ホワイト+ゴールド) ● 吊り ● 圧着施工可 ● 日本製
¥42,000 (本体価格) ※2020年12月価格改定



AM-470
 ● W500×H760×厚44mm / 4kg / フレーム巾50mm
 ● ウレタン成型 (ゴールド) ● 吊り ● 圧着施工可 ● 日本製
¥40,000 (本体価格) ※2020年12月価格改定



AM-469
 ● W640×H790×厚43mm / 5.5kg / フレーム巾52mm
 ● ウレタン成型 (ホワイト+ゴールド) ● 圧着施工可 ● 日本製
¥49,800 (本体価格) ※2020年12月価格改定



AM-468
 ● W640×H790×厚43mm / 5.5kg / フレーム巾52mm
 ● ウレタン成型 (ゴールド) ● 吊り ● 圧着施工可 ● 日本製
¥48,500 (本体価格) ※2020年12月価格改定



AM-51G

AM-51G

- W950×H700×厚41mm / 6.5kg
フレーム巾40mm
 - ウレタン成型 (ゴールド)
 - 吊り ● 圧着施工可 ● 日本製
- ¥63,000 (本体価格)
※2020年12月価格改定

AM-55S

- W950×H700×厚41mm / 6.5kg
フレーム巾40mm
 - ウレタン成型 (アンティークシルバー)
 - 吊り ● 圧着施工可 ● 日本製
- ¥63,000 (本体価格)
※2020年12月価格改定

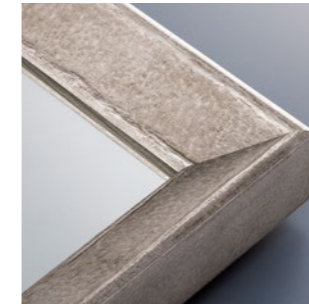

FS-7207S

【在庫限り】

- W345×H495×厚33mm / 2.6kg
フレーム巾29mm
 - 木製 (シルバーアンティーク塗装)
 - 吊り ● 圧着施工可 ● 日本製
- ¥26,000 (本体価格)
※2020年12月価格改定



FS-7207S



FS-7202W

【在庫限り】

- W345×H495×厚33mm / 2.6kg
フレーム巾29mm
 - 木製 (ホワイトアンティーク塗装)
 - 吊り ● 圧着施工可 ● 日本製
- ¥26,000 (本体価格)
※2020年12月価格改定

* 水気が付着したり、高温多湿の環境で使用した場合はミラーに腐食が発生することがあります。



AM-55S



FS-7202W

アンティーク塗装、
アンティーク仕上げ
経年による変色や塗装ムラ、キズ、
ヒビなどの風合いを出すために、
加工を施しています。

Crystal

mirror

クリスタルのキラキラした輝きは永遠のあこがれ。鏡に付けることでさらに輝きを増し、華やかな空間を演出します。スワロフスキービーズや職人の手によるガラスパーツが、映る人をより輝かせます。



SD-301
● W550×H550×厚17mm / 4.5kg
● スワロフスキービーズ ● 裏板9mm
● 吊り ● 圧着施工可 ● 日本製
¥89,000 (本体価格)
※2021年1月発売予定



SD-302



SD-302
● φ600×厚17mm / 5kg
● スワロフスキービーズ
● 裏板9mm ● ミラー面取り
● 吊り ● 圧着施工可 ● 日本製
¥140,000 (本体価格)
※2021年1月発売予定



SD-305



New SD-305

- W350×H525×厚17mm / 2kg
- スワロフスキービーズ / エッチングライン
- 裏板9mm ● 吊り ● 圧着施工可 ● 日本製

¥68,000 (本体価格) ※2021年1月発売予定



New SD-304

- W450×H600×厚17mm / 3.8kg
- スワロフスキービーズ ● 裏板9mm
- 吊り ● 圧着施工可 ● 日本製

¥78,000 (本体価格) ※2021年1月発売予定

SD-304



SD-303

New SD-303

- W405×H595×厚20mm / 3.8kg
- スワロフスキービーズ / エッチングライン
- 裏板12mm ● ミラー面取り
- 吊り ● 圧着施工可 ● 日本製

¥121,000 (本体価格) ※2021年1月発売予定

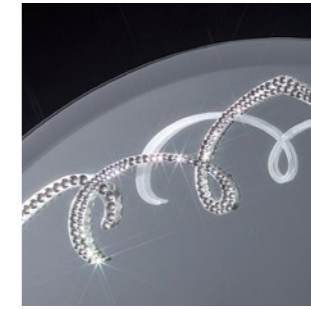

AI-602

AI-602

- W355×H455×厚30mm / 2.5kg
- ガラスパーツ貼り合わせ
- 裏板9mm ● 吊り ● 圧着施工可 ● 日本製

¥54,000 (本体価格) ※2020年12月価格改定

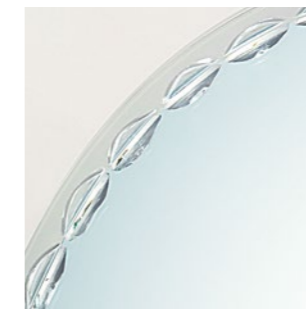

AI-601

AI-601

- W500×H700×厚30mm / 4.1kg
- ガラスパーツ貼り合わせ ● 裏板9mm ● 吊り ● 圧着施工可 ● 日本製

¥96,000 (本体価格) ※2020年12月価格改定

Fusing Jelly

mirror

ガラスを溶かす技法のフュージングで細かい色ガラスを鏡に付けました。いくつもの工程を経て出来上がるミラーはまるで宝石のような煌めきとジュレのように透き通った瑞々しさが感じられます。色選びも楽しみな新しいシリーズです。



SD-204

- W550×H550×ミラー厚5mm・
- 装飾部厚約6mm / 4.8kg
- フュージングガラス(イエロー) / エッチングライン
- 裏板9mm ● 吊り ● 圧着施工可 ● 日本製

¥98,000 (本体価格) ※2021年1月発売予定

※画像はイメージです。掲載のような材質の壁面には吊り下げられません。
※水気が付着したり、高温多湿の環境で使用した場合はミラーに腐食が発生することがあります。



SD-203

- W550×H550×ミラー厚5mm・
- 装飾部厚約6mm / 4.8kg
- フュージングガラス(クリア) / エッチングライン
- 裏板9mm ● 吊り ● 圧着施工可 ● 日本製

¥98,000 (本体価格) ※2021年1月発売予定



SD-203



SD-201

- W350×H600×ミラー厚5mm・
- 装飾部厚約6mm / 2.8kg
- フュージングガラス(ブルー) / エッチングライン
- 裏板9mm ● 吊り ● 圧着施工可 ● 日本製

¥67,000 (本体価格) ※2021年1月発売予定



SD-201



SD-202

- W350×H600×ミラー厚5mm・
- 装飾部厚約6mm / 2.8kg
- フュージングガラス(イエロー) / エッチングライン
- 裏板9mm ● 吊り ● 圧着施工可 ● 日本製

¥67,000 (本体価格) ※2021年1月発売予定



SD-202



SD-204



SD-205



SD-207

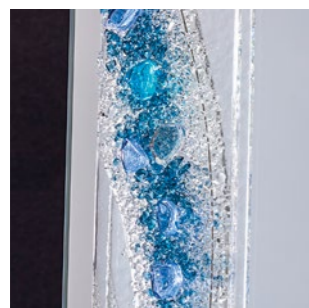

New SD-205
 ● W400×H600×ミラー厚5mm・
 装飾部厚約6mm / 4kg
 ● フュージングガラス(ブルー) / エッチングライン
 ● 裏板9mm ● 吊り ● 圧着施工可 ● 日本製
 ¥86,000 (本体価格) ※2021年1月発売予定



SD-206



SD-208

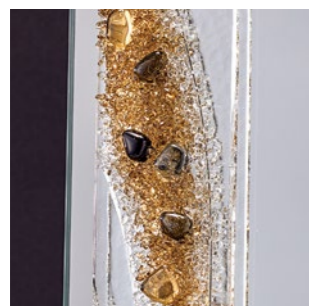

New SD-206
 ● W400×H600×ミラー厚5mm・
 装飾部厚約6mm / 4kg
 ● フュージングガラス(ブラウン) / エッチングライン
 ● 裏板9mm ● 吊り ● 圧着施工可 ● 日本製
 ¥86,000 (本体価格) ※2021年1月発売予定

New 受注生産品(SD-208)
 ● W450×H600×ミラー厚5mm・
 装飾部厚約6mm / 4.5kg
 ● フュージングガラス(ブロンズ)
 ● 裏板9mm ● 吊り ● 圧着施工可
 ● 日本製 ● 製作期間 約3週間
 ¥107,000 (本体価格)
 ※2021年1月発売予定



SD-209



SD-210



New SD-207
 ● W450×H600×ミラー厚5mm・
 装飾部厚約6mm / 4.5kg
 ● フュージングガラス(クリア)
 ● 裏板9mm ● 吊り ● 圧着施工可
 ● 日本製
 ¥107,000 (本体価格)
 ※2021年1月発売予定

New 受注生産品(SD-209)
 ● W450×H600×ミラー厚5mm・
 装飾部厚約6mm / 4.5kg
 ● フュージングガラス(ブルー)
 ● 裏板9mm ● 吊り ● 圧着施工可
 ● 日本製 ● 製作期間 約3週間
 ¥107,000 (本体価格)
 ※2021年1月発売予定

New 受注生産品(SD-210)
 ● W450×H600×ミラー厚5mm・
 装飾部厚約6mm / 4.5kg
 ● フュージングガラス(イエロー)
 ● 裏板9mm ● 吊り ● 圧着施工可
 ● 日本製 ● 製作期間 約3週間
 ¥107,000 (本体価格)
 ※2021年1月発売予定

La luce

mirror

イタリア語で「光」を意味する「La luce (ラ・ルーチェ)」。鏡と、透過するフレームやガラスパーツなどを組み合わせ、ガラス本来の透明感や鏡の反射といった特徴を生かした、光を感じるデザインのシリーズです。優美でシャープな世界を演出いたします。

DEKNUDT MIRRORS
PASSION FOR MIRROR

「デクヌトミラー社」は1946年創業のベルギーの装飾ミラーメーカーです。伝統的なデザインのミラーからモダンなミラーまで、自社製品及び世界中から選んだミラーを扱っております。



New 2815-332 
Duo Bronze
● W470×H1700×D20mm
19kg
● クリアミラー+ブロンズミラー
● 裏板(ブラック)15mm ● 吊り
¥87,000 (本体価格)
※2021年1月発売予定

New 2815-392 
Duo Gray
● W470×H1700×D20mm
19kg
● クリアミラー+グレーミラー
● 裏板(ブラック)15mm ● 吊り
¥87,000 (本体価格)
※2021年1月発売予定

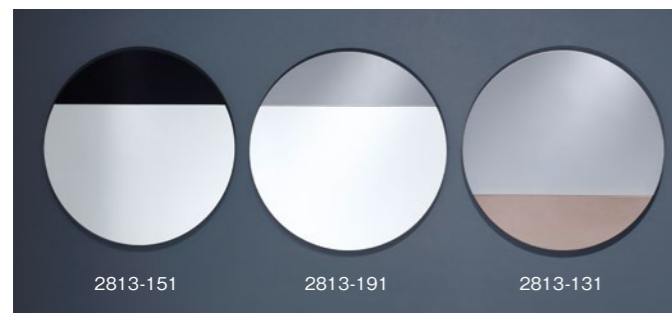

2813-151

2813-191

2813-131



2813-151

2813-191

2813-131

2813-151 *Cord Black* (縦横兼用)
● φ580mm / 7.5kg 
● クリアミラー+ブラックミラー
● 裏板(ブラック)15mm ● 吊り ● 圧着施工可
¥41,000 (本体価格)

2813-191 *Cord Grey* (縦横兼用)
● φ580mm / 7.5kg 
● クリアミラー+グレーミラー
● 裏板(ブラック)15mm ● 吊り ● 圧着施工可
¥41,000 (本体価格)

2813-131 *Cord Bronze* (縦横兼用)
● φ580mm / 7.5kg 
● グレーミラー+ブロンズミラー
● 裏板(ブラック)15mm ● 吊り ● 圧着施工可
¥41,000 (本体価格)



2815-332



AD-401-5

AD-401-5

- W400×H600×厚18mm / 5.6kg
 - クリアミラー + デザインガラス貼り合わせ (巾40mm)
 - 吊り ● 圧着施工可 ● 日本製
- ¥51,000 (本体価格) ※2020年12月価格改定

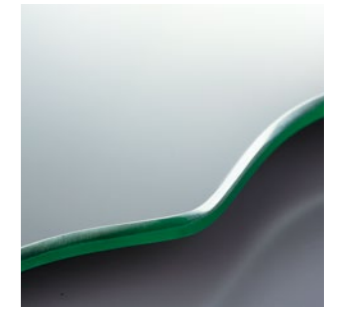
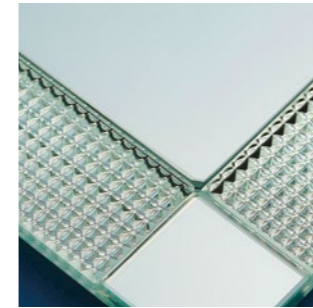

AI-611

- W345×H525×厚17mm / 2.1kg
 - 糸面取り磨き ● 裏板9mm
 - 吊り ● 圧着施工可 ● 日本製
- ¥36,000 (本体価格)
※2020年12月価格改定
※フチの磨きが手加工のため均一ではありません。



AD-402-5

- W300×H450×厚18mm / 3.3kg
 - クリアミラー + デザインガラス貼り合わせ (巾30mm)
 - 吊り ● 圧着施工可 ● 日本製
- ¥38,000 (本体価格) ※2020年12月価格改定



AI-610

AI-610

- W340×H545×厚17mm / 2.1kg
 - 糸面取り磨き ● 裏板9mm
 - 吊り ● 圧着施工可 ● 日本製
- ¥36,000 (本体価格) ※2020年12月価格改定
※フチの磨きが手加工のため均一ではありません。
※水気が付着したり、高温多湿の環境で使用した場合はミラーに腐食が発生することがあります。



AI-612
 ● φ500×厚17mm / 3kg ● 周囲クリアガラス25mm巾
 ● 裏板9mm ● 吊り ● 圧着施工可 ● 日本製
 ¥48,000 (本体価格) ※2020年12月価格改定



AI-603
 ● φ400×厚17mm / 2kg ● 周囲クリアガラス20mm巾
 ● 裏板9mm ● 吊り ● 圧着施工可 ● 日本製
 ¥36,000 (本体価格) ※2020年12月価格改定



AI-605
 ● W315×H450×厚17mm / 2.1kg ● 周囲クリアガラス20mm巾
 ● 裏板9mm ● 吊り ● 圧着施工可 ● 日本製
 ¥28,000 (本体価格) ※2020年12月価格改定



AI-604
 ● W355×H455×厚17mm / 1.9kg ● 周囲クリアガラス20mm巾
 ● 裏板9mm ● 吊り ● 圧着施工可 ● 日本製
 ¥36,000 (本体価格) ※2020年12月価格改定

AI-613
 ● W450×H650×厚17mm / 3.5kg
 ● 周囲クリアガラス25mm巾
 ● 裏板9mm ● 吊り
 ● 圧着施工可 ● 日本製
 ¥51,000 (本体価格)
 ※2020年12月価格改定
 ※ 水気が付着したり、高温多湿の環境で使用した場合はミラーに腐食が発生することがあります。



AI-613

AI-604



RM-17-V2

RM-17-V2
 ● W300×H1200×厚20mm / 6kg
 ● Vカット加工 ● 裏板12mm ● 吊り ● 圧着施工可
¥30,000 (本体価格)



RM-17-V1
 ● W300×H1200×厚20mm / 6kg
 ● Vカット加工 ● 裏板12mm ● 吊り
 ● 圧着施工可
¥28,000 (本体価格)



RM-17-V1



RM-17-V2



New **RM-18-VC1**
 ● W420×H1200×厚19mm / 10kg
 ● Vカット加工 ● 裏板(ブラック)12mm
 ● 吊り ● 圧着施工可 (裏板は外すことができません)
¥43,000 (本体価格) ※2020年12月発売



New **RM-18-VC2**
 ● W420×H1200×厚19mm / 10kg
 ● Vカット加工 ● 裏板(ブラック)12mm
 ● 吊り ● 圧着施工可 (裏板は外すことができません)
¥43,000 (本体価格) ※2020年12月発売



New **RM-18-VC3**
 ● W420×H1200×厚19mm / 10kg
 ● Vカット加工 ● 裏板(ブラック)12mm
 ● 吊り ● 圧着施工可 (裏板は外すことができません)
¥46,000 (本体価格) ※2020年12月発売





9557CZN/ART

- W480×H1200×ミラー厚8mm / 6.9kg
- クリアミラー貼り合わせ (巾50mm) ● 吊り ● 圧着施工可
- ▼上記在庫終了後下記に変更となります。

¥39,000 (本体価格)

- 9557-CZN/TLH
- W480×H1200×ミラー厚10mm / 7.8kg



9839-AZN

- W300×H450×ミラー厚8mm / 2.6kg
- クリアミラー貼り合わせ (巾45mm)
- 吊り ● 圧着施工可
- ▼上記在庫終了後下記に変更となります。

¥16,000 (本体価格)

- 9839-AZN/TLH
- W300×H450×ミラー厚10mm / 3kg



9839-BZN

- W400×H600×ミラー厚8mm / 3.9kg
- クリアミラー貼り合わせ (巾45mm) ● 吊り ● 圧着施工可
- ▼上記在庫終了後下記に変更となります。

¥19,000 (本体価格)

- 9839-BZN/TLH
- W400×H600×ミラー厚10mm / 4.5kg



9518AZN/ART

- 【在庫限り】
- W500×H700×厚15mm / 4.9kg
- クリアミラー貼り合わせ (巾80mm) ● 吊り ● 圧着施工可
- ▼上記在庫終了後下記に変更となります。

¥35,000 (本体価格)

9561AZB/ART

- W600×H850×ミラー厚8mm / 6kg
- クリアミラー貼り合わせ ● 吊り ● 圧着施工可
- ▼上記在庫終了後下記に変更となります。

¥39,000 (本体価格)

*水気が付着したり、高温多湿の環境で使用した場合はミラーに腐食が発生することがあります。

- 9561-AZB/TLH
- W600×H850×ミラー厚10mm / 7kg



9561 AZB/ART

Light up mirror

ドラマチックな空間を演出する間接照明ミラー。様々なデザインのLEDタイプのほか、演色性が高く、影ができにくい有機EL有機ELパネルで無段階調光機能付きを実現しました。自然に近い色を映し出すことができますのでメイクスペースやこだわりの空間作りにお薦めです。従来のLEDタイプも用途やシーンに合わせて調整が可能な調光機能付きです。

高精彩ミラー「リアルビューミラー」

Rea マーク付商品は、高精彩ミラー「リアルビューミラー」を使用しております。反射色の演色性を一般ミラーに比べ格段に向上させた最高級の「本当の」ミラーです。一般ミラーよりも反射率が高いため、本当の肌の色が再現できます。
→顔写真左側：リアルビューミラー／右側：一般ミラー



Kaneka Rea

LMT-EL-2751

【在庫限り】

- W750×H750×厚38mm / 21kg
 - リアルビューミラー使用(高精彩ミラー)・スチール
 - 有機ELパネル(OLED:白色4000K)
 - 消費電力32w ● 調光機能付き ● 日本製
- 価格改定 ¥550,000→¥430,000(本体価格)

* 水気が付着したり、高温多湿の環境で使用した場合はミラーに腐食が発生することがあります。



LMT-EL-1851 **Rea Kaneka**

【在庫限り】

- W850×H600×厚38mm / 19kg ● リアルビューミラー使用(高精彩ミラー)・スチール
 - 有機ELパネル(OLED:白色4000K) ● 消費電力16w ● 調光機能付き ● 日本製
- 価格改定 ¥450,000→¥360,000(本体価格)

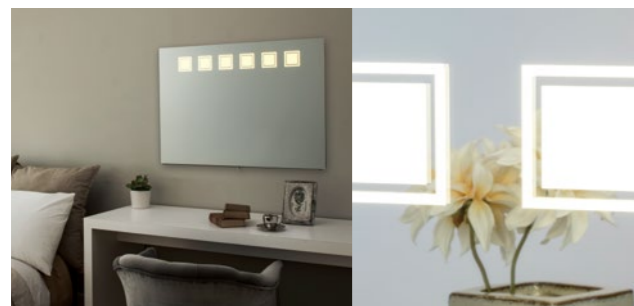

点灯時

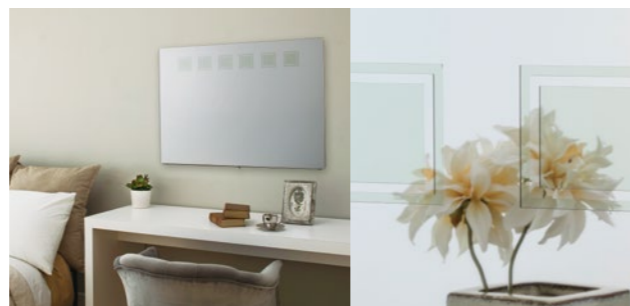

消灯時

EL Series〔有機ELライトアップミラー〕

- 納期は受注後約20日後となります。
- 電源コード(プラグ付)ON・OFFスイッチ付です。
※プラグ付電源コードを使用しない場合は、専門業者による電気工事が必要です。(当社では電気工事は請けられません。)
- お部屋全体を明るくする照明ではありません。
- ミラーの設置について
 - ・ 屋外や浴室など、水がかかったり湿気の多い場所には設置しないでください。
 - ・ 壁面取付用ですので、天井面に設置しないでください。
 - ・ 指定の取付け方向以外に設置しないでください。
 - ・ 器具落下の原因となりますので、必ず重量に耐えられる壁に取り付けてください。
- 調光機能付きについて
シーンや用途に合わせてミラー下部の調光スイッチで、無段階調光が可能です。



調光スイッチ

株式会社カネカ有機EL照明を使った鏡で、自然な自分に。

自然な色合いを再現できて、影ができにくく、やさしく照らす。そんなあかりと向き合ったら、いつもよりナチュラルな表情で、思った通りにメイクもきまるかもしれません。全身のコーディネートも、微かな色や素材、質感など細部まで見て合わせられます。株式会社カネカの有機EL照明は、女性のキレイになりたい気持ちを応援するあかりです。

●太陽光に近い光の色

「メイクをするなら窓際で」といわれるのは、自然光が肌の状態を正確に見せてくれるから。株式会社カネカ有機EL照明は、太陽光の下で見る色に近い色を再現できます。

●影ができにくい面発光

面で大きく広がる光は、強い影を作らず、全体をやさしく明るく照らします。鏡でメイクや服装をチェックする時の悩みを和らげましょう。

●長寿命・高い信頼性

株式会社カネカ有機EL照明パネルは40,000時間を超える長寿命。さらに寿命末期まで光の色があまり変わらず、長くご使用いただけます。

●高性能なパネル

発光部は株式会社カネカOLEDを使用。Ra90以上という高い演色性で、本来の色を再現します。

※Ra(平均演色評価数)が100に近いほど対象物は自然な色味に近づきます。R1からR15は、100に近いほど各色の再現性が高いことを表しています。

Kaneka

4000K高演色タイプの演色性指数

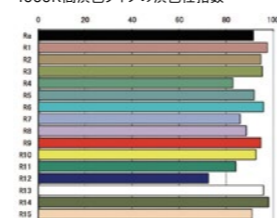

LMT-EL-2751

LMT-607

【在庫限り】

LMT-607-LED-N (LED昼白色)

LMT-607-LED-L (LED電球色)

価格改定 ¥265,000 → ¥219,000 (本体価格)

LMT-907

【在庫限り】

LMT-907-LED-N (LED昼白色)

LMT-907-LED-L (LED電球色)

価格改定 ¥293,000 → ¥240,000 (本体価格)

LMT-1207

【在庫限り】

LMT-1207-LED-N (LED昼白色)

LMT-1207-LED-L (LED電球色)

価格改定 ¥346,000 → ¥270,000 (本体価格)

* 水気が付着したり、高温多湿の環境で使用した場合はミラーに腐食が発生することがあります。

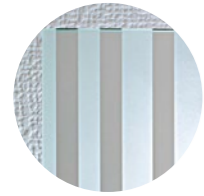

LMT-907-LED-N (点灯時)

LED Series (LEDライトアップミラー)

- 納期は受注後約20日後となります。
- ランプの光源色を「昼白色」か「電球色」かをお選びください(価格は同一です)。
- ミラー部分を取り外してランプ交換が可能です。
- 電源コード(プラグ付)ON・OFFスイッチ付です。
※プラグ付電源コードを使用しない場合は、専門業者による電気工事が必要です。(当社では電気工事は請けられません)。
- お部屋全体を明るくする照明ではありません。
- ミラーの設置について
 - ・ 屋外や浴室など、水がかかったり湿気の多い場所には設置しないでください。
 - ・ 壁面取付用ですので、天井面に設置しないでください。
 - ・ 縦向き取付用ですので、横向きに設置しないでください(ランプの落下の危険があります)。
 - ・ 壁面へ取付けの際は、ランプ交換等が可能な寸法で設置ください。
- ミラー側を外してランプ交換が可能です。
・ 器具落下の原因となりますので、必ず重量に耐えられる壁に取り付けてください。
- ミラー裏の左右・上下部は開放となります。
- 調光機能付きについて
シーンや用途に合わせてミラー下部の調光スイッチで、無段階調光が可能です。

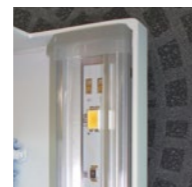

内部LED



調光スイッチ

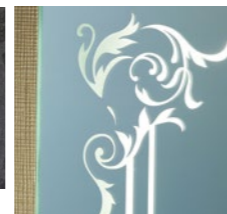

【昼白色】
いきいきとした自然で清潔感のある光源色。

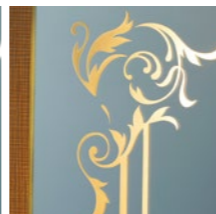

【電球色】
白熱電球のような暖かみを演出する光源色。

LMT-602

【在庫限り】

LMT-602-LED-N (LED昼白色)

LMT-602-LED-L (LED電球色)

価格改定 ¥265,000 → ¥219,000 (本体価格)

LMT-902

【在庫限り】

LMT-902-LED-N (LED昼白色)

LMT-902-LED-L (LED電球色)

価格改定 ¥292,000 → ¥240,000 (本体価格)

LMT-1202

【在庫限り】

LMT-1202-LED-N (LED昼白色)

LMT-1202-LED-L (LED電球色)

価格改定 ¥340,000 → ¥260,000 (本体価格)

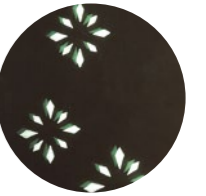

LMT-1202-LED-L

- [LMT-601~608]
- W450×H600×厚55mm / 8.3kg
- ミラー(エッチング)・スチール
- LEDランプ×2 / 消費電力15w
- 調光機能付き ● 日本製
- [LMT-901~908]
- W450×H900×厚55mm / 12.5kg
- ミラー(エッチング)・スチール
- LEDランプ×2 / 消費電力22w
- 調光機能付き ● 日本製
- [LMT-1201~1208]
- W450×H1200×厚55mm / 16kg
- ミラー(エッチング)・スチール
- LEDランプ×2 / 消費電力30w
- 調光機能付き ● 日本製



LMT-904-LED-N

LMT-604
【在庫限り】

LMT-604-LED-N (LED昼白色)
LMT-604-LED-L (LED電球色)
価格改定 ¥273,000→**¥225,000** (本体価格)



LMT-904
【在庫限り】

LMT-904-LED-N (LED昼白色)
LMT-904-LED-L (LED電球色)
価格改定 ¥304,000→**¥240,000** (本体価格)

LMT-1204
【在庫限り】

LMT-1204-LED-N (LED昼白色)
LMT-1204-LED-L (LED電球色)
価格改定 ¥359,000→**¥280,000** (本体価格)



LMT-606
【在庫限り】

LMT-606-LED-N (LED昼白色)
LMT-606-LED-L (LED電球色)
価格改定 ¥275,000→**¥230,000** (本体価格)

LMT-906
【在庫限り】

LMT-906-LED-N (LED昼白色)
LMT-906-LED-L (LED電球色)
価格改定 ¥307,000→**¥240,000** (本体価格)

LMT-1206
【在庫限り】

LMT-1206-LED-N (LED昼白色)
LMT-1206-LED-L (LED電球色)
価格改定 ¥362,000→**¥280,000** (本体価格)

- [LMT-601~608]
- W450×H600×厚55mm / 8.3kg
- ミラー(エッチング)・スチール
- LEDランプ×2 / 消費電力15w
- 調光機能付き ● 日本製
- [LMT-901~908]
- W450×H900×厚55mm / 12.5kg
- ミラー(エッチング)・スチール
- LEDランプ×2 / 消費電力22w
- 調光機能付き ● 日本製
- [LMT-1201~1208]
- W450×H1200×厚55mm / 16kg
- ミラー(エッチング)・スチール
- LEDランプ×2 / 消費電力30w
- 調光機能付き ● 日本製



LMT-608-LED-N



LMT-608
【在庫限り】

LMT-608-LED-N (LED昼白色)
LMT-608-LED-L (LED電球色)
価格改定 ¥284,000→**¥235,000** (本体価格)

LMT-908
【在庫限り】

LMT-908-LED-N (LED昼白色)
LMT-908-LED-L (LED電球色)
価格改定 ¥324,000→**¥260,000** (本体価格)

LMT-1208
【在庫限り】

LMT-1208-LED-N (LED昼白色)
LMT-1208-LED-L (LED電球色)
価格改定 ¥387,000→**¥290,000** (本体価格)



LMT-606-LED-L



LMT-605-LED-N

LMT-605
【在庫限り】

LMT-605-LED-N (LED昼白色)
LMT-605-LED-L (LED電球色)
価格改定 ¥275,000→**¥230,000** (本体価格)



LMT-905
【在庫限り】

LMT-905-LED-N (LED昼白色)
LMT-905-LED-L (LED電球色)
価格改定 ¥307,000→**¥240,000** (本体価格)

LMT-1205
【在庫限り】

LMT-1205-LED-N (LED昼白色)
LMT-1205-LED-L (LED電球色)
価格改定 ¥362,000→**¥280,000** (本体価格)



LMT-601-LED-N



LMT-903-LED-N



LMT-603
【在庫限り】

LMT-603-LED-N (LED昼白色)
LMT-603-LED-L (LED電球色)
価格改定 ¥274,500→**¥230,000** (本体価格)

LMT-903
【在庫限り】

LMT-903-LED-N (LED昼白色)
LMT-903-LED-L (LED電球色)
価格改定 ¥308,000→**¥240,000** (本体価格)

LMT-1203
【在庫限り】

LMT-1203-LED-N (LED昼白色)
LMT-1203-LED-L (LED電球色)
価格改定 ¥360,000→**¥280,000** (本体価格)

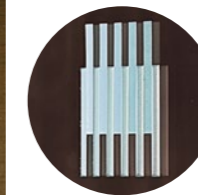

LMT-601
【在庫限り】

LMT-601-LED-N (LED昼白色)
LMT-601-LED-L (LED電球色)
価格改定 ¥268,000→**¥220,000** (本体価格)

LMT-901
【在庫限り】

LMT-901-LED-N (LED昼白色)
LMT-901-LED-L (LED電球色)
価格改定 ¥294,000→**¥240,000** (本体価格)

LMT-1201
【在庫限り】

LMT-1201-LED-N (LED昼白色)
LMT-1201-LED-L (LED電球色)
価格改定 ¥346,000→**¥270,000** (本体価格)

Antinew

mirror/console/hanger/table

アイアンの曲線が個性を演出するミラーと、天然石など自然素材を組み合わせたコンソールからテーブル、アクセサリまで。上質なヨーロピアンテイストを折り込んだ、一体感のあるアイテムでリビングから玄関までを彩ります。



AK-10

- W450×H1400×厚10mm / 10kg
 - 鏡面寸法: W294×H1243mm
 - ロートアイアン(ブラック) / 樋目加工 ● 吊り
- ¥66,000 (本体価格)

在庫限り



フレームに「樋目加工」を施しています。部分的に装飾ミラーが入っています。

AK-09

- W500×H700×厚10mm / 6.3kg
 - 鏡面寸法: W344×H544mm
 - ロートアイアン(ブラック) / 樋目加工
 - 吊り
- ¥48,000 (本体価格)



AK-09

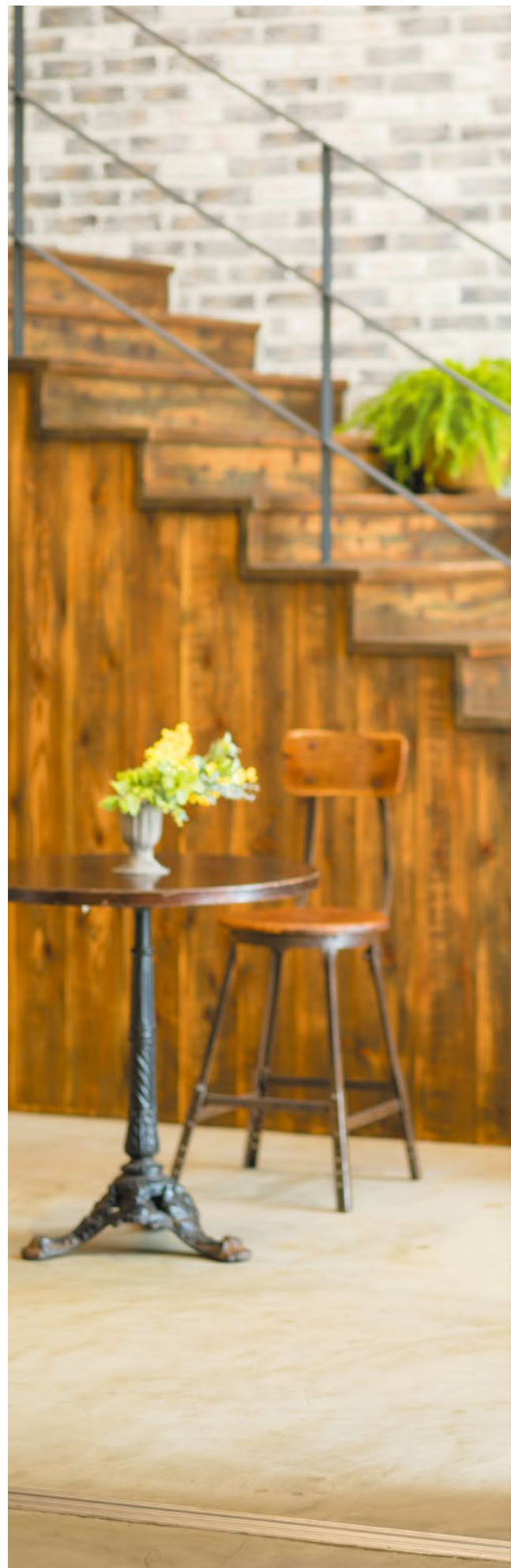

NA(NAW)-202



NA(NAW)-198
 ● W370×H520×厚40mm / 3.3kg
 ● 鏡面寸法: W335×H485mm
 ● ロートアイアン(ブラック) ● 吊り
 ¥36,000 (本体価格)

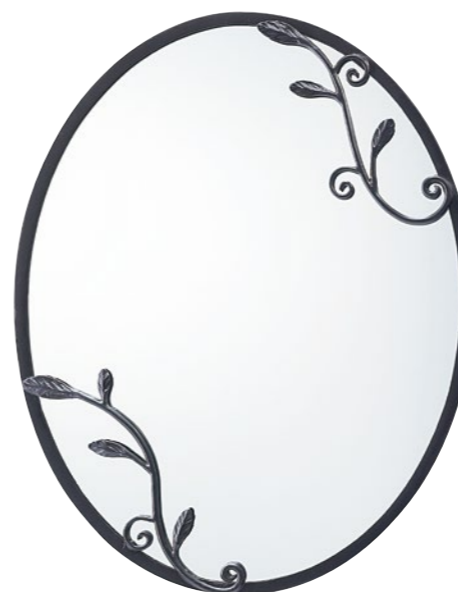

NA(NAW)-224
 ● W550×H700×厚26mm / 9.5kg
 ● 鏡面寸法: W515×H665mm
 ● ロートアイアン(ブラック) ● 吊り
 ¥42,000 (本体価格)

在庫限り

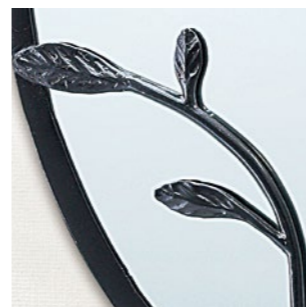

NA(NAW)-202
 ● W450×H1400×厚26mm / 10.2kg
 ● 鏡面寸法: W315×H1260mm
 ● ロートアイアン(ブラック) ● 吊り
 ¥55,000 (本体価格)



NA(NAW)-197



NA(NAW)-199

NA(NAW)-197 (ミラー)
 ● W500×H700×厚15mm / 5.5kg
 ● 鏡面寸法: W342×H542mm ● ロートアイアン(ブラック) ● 吊り
 ¥38,000 (本体価格)

NA(NAW)-199 (コンソール)
 ● W700×D300×H800mm ● フレーム:ロートアイアン(ブラック)
 ● 天板:透明ガラス8mm / 棚板:透明ガラス8mm
 天板~棚板まで240mm
 ¥60,000 (本体価格)



※同デザインのティーテーブル (NA(NAW)-203)がございます。本誌038ページにて商品詳細をご確認ください。

NA(NAW)-212 (ミラー)

- W500×H700×厚10mm / 7kg
 - 鏡面寸法: W378×H578mm
 - スチール(ピューター色ヴィンテージ風仕上げ) / 天然石(マクタンストーン)
 - 吊り
- ¥39,000 (本体価格)

NA(NAW)-214 (コンソール)

- W750×D300×H800mm
 - スチール(ピューター色ヴィンテージ風仕上げ) / 天然石(マクタンストーン)
 - 天板: 透明ガラス8mm / 棚板: 透明ガラス8mm
天板～棚板まで255mm
- ¥69,000 (本体価格)



NA(NAW)-212



NA(NAW)-214

NA(NAW)-211 (ミラー)

- W500×H700×厚10mm / 7kg
 - 鏡面寸法: W378×H578mm
 - スチール(ブラック) / 天然石(マクタンストーン)
 - 吊り
- ¥39,000 (本体価格)

NA(NAW)-213 (コンソール)

- W750×D300×H800mm
 - スチール(ブラック) / 天然石(マクタンストーン)
 - 天板: 透明ガラス8mm / 棚板: 透明ガラス8mm
天板～棚板まで255mm
- ¥69,000 (本体価格)

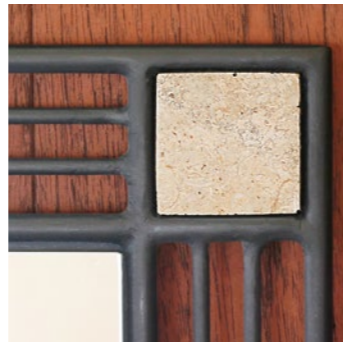

スチール(ブラック)



スチール(ピューター色ヴィンテージ風仕上げ)



※同デザインのティーテーブル(NA(NAW)-223)がございます。本誌039ページにて商品詳細をご確認ください。



NA(NAW)-211

NA(NAW)-213



NA(NAW)-209



NA(NAW)-210

- W550×H1400×厚10mm / 14kg
 - 鏡面寸法: W425×H1280mm
 - スチール (ピューター色ヴィンテージ風仕上げ / 天然石 (マクタンストーン))
 - 吊り
- ¥66,000 (本体価格)

在庫限り

NA(NAW)-209

- W550×H1400×厚10mm / 14kg
 - 鏡面寸法: W425×H1280mm
 - スチール (ブラック) / 天然石 (マクタンストーン)
 - 吊り
- ¥66,000 (本体価格)



NAW-243

NAW-243 (縦横兼用)

廃番

- W500×H700×厚20mm / 10.5kg
 - ロートアイアン (ブラック)
 - 吊り
- ¥48,000 (本体価格)



NAW-244

廃番

- W550×H550×厚20mm / 8kg
 - ロートアイアン (ブラック)
 - 吊り
- ¥44,000 (本体価格)

在庫限り

AK-01 (ミラー)
 ● W550×H650×厚15mm
 6kg
 ● 鏡面寸法:W410×H625mm
 ● ロートアイアン(ブラック)
 一部ねじり加工
 ● クリスタルビーズ付 ● 吊り
¥39,000 (本体価格)
 ※2020年12月価格改定

AK-03 (コンソール)
 ● W765×D300×H870mm
 ● ロートアイアン(ブラック)
 一部ねじり加工
 ● クリスタルビーズ付
 ● 天板:透明ガラス8mm
 棚板:透明ガラス8mm
 天板~棚板まで240mm
¥68,000 (本体価格)
 ※2020年12月価格改定



AK-01

AK-03

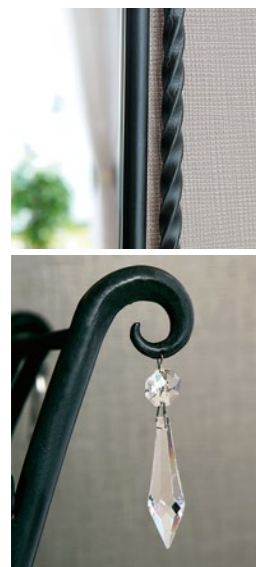

※部分的に「ねじり加工」を施しています。



AK-08

AK-08
 ● W450×H1400×厚15mm
 9.7kg
 ● 鏡面寸法:W344×H1294mm
 ● ロートアイアン(ブラック)
 一部ねじり加工
 ● クリスタルビーズ付
 ● 吊り
¥68,000 (本体価格)
 ※2020年12月価格改定

AK-02
 ● W510×H700×厚15mm
 6.5kg
 ● 鏡面寸法:W398×H590mm
 ● ロートアイアン(ブラック)
 一部ねじり加工
 ● クリスタルビーズ付
 ● 吊り
¥49,000 (本体価格)
 ※2020年12月価格改定
 ※画像はイメージです。掲載のような材質の壁面には吊り下げられません。



NAW-241 (縦横兼用)
【在庫限り】
 ● φ650×厚20mm / 6.5kg ● ロートアイアン(ブラック) ● 吊り
¥45,000 (本体価格)



AK-02

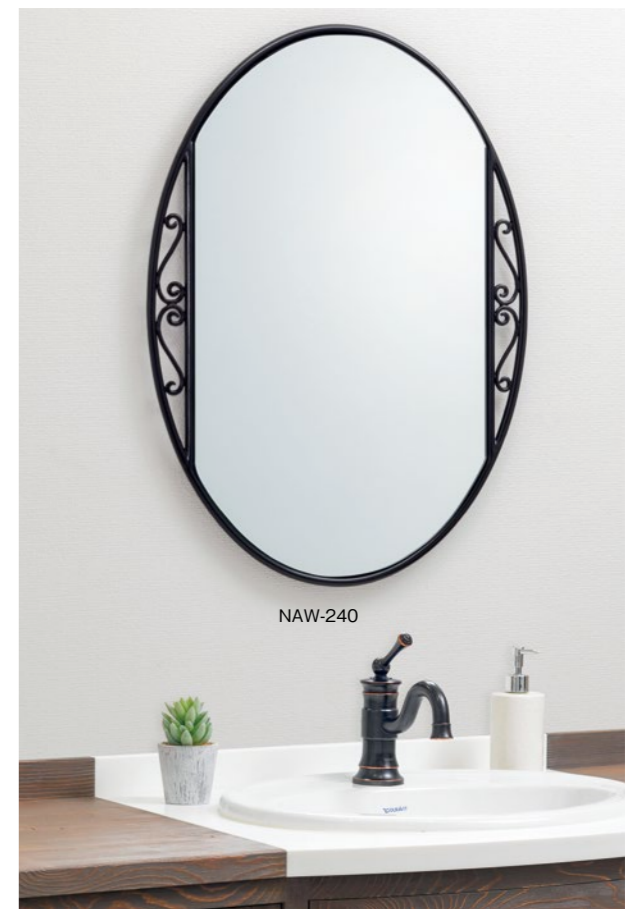

NAW-240

NAW-240 (縦横兼用)
廃番 50×厚20mm / 8.3kg ● ロートアイアン(ブラック) ● 吊り
¥47,000 (本体価格)
 ※水気が付着したり、高温多湿の環境で使用した場合はミラーに腐食が発生することがあります。

Elegant

mirror

中世ヨーロッパ、建造物の壁面レリーフの縁取りから生まれたフレーム。絵画や鏡の縁飾りは貴族たちを魅了し、それぞれの時代の様式で美しく彩られてきました。木彫りの上に金の彩色を施すなど、意匠を凝らした技術を現代の室内空間に合わせてデザインしました。



[FS-5524・フレームNo.78]
こちらのフレームはサイズオーダーが可能です。
詳しくは015ページをご参照ください。



FS-5524-03

- W750×H750×厚37mm / 6.8kg
 - フレーム巾57mm ● 木製(ホワイト)
 - ミラー面取り ● 吊り
 - 圧着施工可(仕様変更有料) ● 日本製
- ¥73,000(本体価格) ※2020年12月価格改定



FS-5524S(縦横兼用)

- W650×H850×厚37mm / 8.8kg
 - フレーム巾57mm ● 木製(ホワイト)
 - ミラー面取り ● 吊り
 - 圧着施工可(仕様変更有料) ● 日本製
- ¥65,000(本体価格)

FS-5524M

- W550×H1450×厚37mm / 11.5kg
 - フレーム巾57mm ● 木製(ホワイト)
 - ミラー面取り ● 吊り
 - 圧着施工可(仕様変更有料) ● 日本製
- ¥86,000(本体価格) ※2020年12月価格改定



FS-5524M



FS-4443-01



FS-8010-02



FS-4443-01
 ● W470×H1410×厚25mm / 10kg
 フレーム巾45mm
 ● 木製(アンティークカッパー色)
 ● ミラー面取り ● 吊り
 ● 圧着施工可 ● 日本製
¥52,000(本体価格)

FS-4443-02
 ● W510×H710×厚25mm / 5.5kg
 フレーム巾45mm
 ● 木製(アンティークカッパー色)
 ● ミラー面取り ● 吊り
 ● 圧着施工可 ● 日本製
¥33,000(本体価格)
 ※2020年12月価格改定



FS-4443-02

FS-8010-02 (縦横兼用)
 ● W680×H880×厚30mm / 8.5kg
 ● フレーム巾80mm ● 木製(シャンパンゴールド)
 ● ミラー面取り巾24mm ● 吊り ● 圧着施工可 ● 日本製
¥55,000(本体価格)

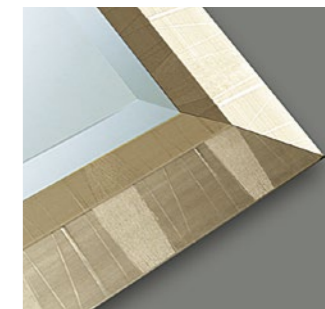

FS-8010-01
 ● W600×H1500×厚30mm / 12.5kg
 ● フレーム巾80mm ● 木製(シャンパンゴールド)
 ● ミラー面取り巾24mm ● 吊り
 ● 圧着施工可 ● 日本製
¥73,000(本体価格)



FS-7552-02



FS-7552-01
 ● W450×H1200×厚21mm / 7.5kg
 フレーム巾38mm
 ● 木製 (ホワイト×アンティークシルバー)
 ● 吊り ● 圧着施工可 ● 日本製
 ¥53,000 (本体価格)



FS-7552-02
 ● W400×H600×厚21mm / 3.3kg
 フレーム巾38mm
 ● 木製 (ホワイト×アンティークシルバー)
 ● 吊り ● 圧着施工可 ● 日本製
 ¥33,000 (本体価格)



FS-1654
 ● W320×H1200×厚38mm / 6kg
 フレーム巾20mm
 ● 木製 (ホワイト) ● ミラー面取り
 ● 吊り ● 圧着施工可 ● 日本製
 ¥48,000 (本体価格)



FS-1654



FS-3980BE-03

FS-3980BE-03

- W480×H580×厚23mm / 3.8kg
 - フレーム巾32mm ● 木製(ベージュ×ホワイト)
 - ミラー面取り ● 吊り ● 圧着施工可 ● 日本製
- ¥25,000(本体価格) ※2020年12月価格改定



ベージュ×ホワイト



FS-3980BE-06

- W450×H650×厚23mm / 3.7kg
 - フレーム巾32mm ● 木製(ベージュ×ホワイト)
 - ミラー面取り ● 吊り ● 圧着施工可 ● 日本製
- ¥38,000(本体価格) ※2020年12月価格改定



FS-3980BE-07

- W400×H1200×厚23mm / 6.4kg
 - フレーム巾32mm ● 木製(ベージュ×ホワイト)
 - ミラー面取り ● 吊り ● 圧着施工可 ● 日本製
- ¥38,000(本体価格) ※2020年12月価格改定



FS-3980BU-05

- W450×H650×厚23mm / 3.7kg
 - フレーム巾32mm ● 木製(水色×ホワイト)
 - ミラー面取り ● 吊り ● 圧着施工可 ● 日本製
- ¥38,000(本体価格) ※2020年12月価格改定



FS-3980BU-02

- W480×H580×厚23mm / 3.8kg
 - フレーム巾32mm ● 木製(水色×ホワイト)
 - ミラー面取り ● 吊り ● 圧着施工可 ● 日本製
- ¥25,000(本体価格) ※2020年12月価格改定



水色×ホワイト

FS-3980BK-01

- W480×H580×厚23mm / 3.8kg
 - フレーム巾32mm
 - 木製(アンティークブラック×アンティークゴールド)
 - ミラー面取り ● 吊り ● 圧着施工可 ● 日本製
- ¥24,500(本体価格) ※2020年12月価格改定



アンティークブラック×アンティークゴールド

廃番

FS-3980BK-04

- W450×H650×厚23mm / 3.7kg
 - フレーム巾32mm
 - 木製(アンティークブラック×アンティークゴールド)
 - ミラー面取り ● 吊り ● 圧着施工可 ● 日本製
- ¥38,000(本体価格) ※2020年12月価格改定



FS-3980BK-04

廃番



FS-32-15

- W515×H715×厚34mm / 4.2kg
 - フレーム巾62mm ● 木製 (ホワイト+ゴールド)
 - ミラー面取り巾24mm
 - 吊り ● 圧着施工可 (仕様変更有料) ● 日本製
- ¥45,000 (本体価格)



[フレームNo.15]

こちらのフレームはサイズオーダーが可能です。
詳しくは015ページをご参照ください。



FS-40-15 (縦横兼用)

- W550×H850×厚34mm / 6kg
 - フレーム巾62mm ● 木製 (ホワイト+ゴールド)
 - ミラー面取り巾24mm
 - 吊り ● 圧着施工可 (仕様変更有料) ● 日本製
- ¥39,000 (本体価格)



FS-41-15

- W400×H1500×厚34mm / 7.8kg
 - フレーム巾62mm
 - 木製 (ホワイト+ゴールド)
 - ミラー面取り巾24mm ● 吊り
 - 圧着施工可 (仕様変更有料) ● 日本製
- ¥49,500 (本体価格)
※2020年12月価格改定



FS-41-17

- W400×H1500×厚34mm / 7.8kg
 - フレーム巾62mm
 - 木製 (ブラック+ゴールド)
 - ミラー面取り巾24mm ● 吊り
 - 圧着施工可 (仕様変更有料) ● 日本製
- ¥49,500 (本体価格)
※2020年12月価格改定



FS-40-17 (縦横兼用)

- W550×H850×厚34mm / 6kg
 - フレーム巾62mm ● 木製 (ブラック+ゴールド)
 - ミラー面取り巾24mm ● 吊り
 - 圧着施工可 (仕様変更有料) ● 日本製
- ¥39,000 (本体価格)



[フレームNo.17] 【在庫限り】

こちらのフレームはサイズオーダーが可能です。
詳しくは015ページをご参照ください。



FS-32-17

- W515×H715×厚34mm / 4.2kg
 - フレーム巾62mm ● 木製 (ブラック+ゴールド)
 - ミラー面取り巾24mm ● 吊り
 - 圧着施工可 (仕様変更有料) ● 日本製
- ¥45,000 (本体価格)



FS-52-101

- W260×H1200×厚21mm / 4.6kg
 - フレーム巾16mm
 - 木製 (アンティークゴールド+アンティークシルバー)
 - ミラー面取り巾10mm
 - 吊り ● 圧着施工可 (仕様変更有料) ● 日本製
- ¥33,000 (本体価格)
※2020年12月価格改定



FS-32-16

- W515×H715×厚34mm / 4.2kg
 - フレーム巾62mm
 - 木製 (ブラウン+ゴールド)
 - ミラー面取り巾24mm ● 吊り
 - 圧着施工可 (仕様変更有料) ● 日本製
- ¥45,000 (本体価格)



FS-40-16 (縦横兼用)

- W550×H850×厚34mm / 6kg
 - フレーム巾62mm ● 木製 (ブラウン+ゴールド)
 - ミラー面取り巾24mm ● 吊り
 - 圧着施工可 (仕様変更有料) ● 日本製
- ¥39,000 (本体価格)



FS-41-16

- W400×H1500×厚34mm / 7.8kg
 - フレーム巾62mm
 - 木製 (ブラウン+ゴールド)
 - ミラー面取り巾24mm ● 吊り
 - 圧着施工可 (仕様変更有料) ● 日本製
- ¥49,500 (本体価格)
※2020年12月価格改定



Wood

mirror

ヴィンテージの風合いを持つスタイリッシュなフレームから、ナチュラルで優しい印象のフレームまで、木の素材感を生かしたシンプルなウッドフレームのシリーズです。FBシリーズは、ミラーの裏面に飛散防止フィルムを貼り、より安全で安心なミラーとなっております。

FS-4413-62

- W1200×H700×厚20mm / 12kg
フレーム巾62mm
 - 木製 (ホワイト・ヴィンテージ風仕上げ)
 - 吊り ● 圧着施工可 ● 日本製
- ※フレームについては本誌009ページをご参照ください。

¥55,000 (本体価格)

※2020年12月価格改定



FS-4413-62

Vintage Series ヴィンテージシリーズ

木製フレームに傷や塗装ムラなどのダメージ加工を施し、まるで長い年月を経て味わいが出た様な雰囲気、ヴィンテージ風フレームです。1点ずつ手加工のため、オリジナル感がある個性的な仕上げです。



FS-4413-62



FS-1362-01



FS-1361-02

FS-1362-01
 ● W450×H1200×厚20mm / 7.1kg
 フレーム巾42mm
 ● 木製 (ホワイト・ヴィンテージ風仕上げ)
 ● 吊り ● 圧着施工可 ● 日本製
 ※フレームについては本誌009ページをご参照ください。
¥50,000 (本体価格)
 ※2020年12月価格改定

FS-1361-02
 ● W400×H600×厚20mm / 3.2kg
 フレーム巾42mm
 ● 木製 (インディゴブルー・ヴィンテージ風仕上げ)
 ● 吊り ● 圧着施工可 ● 日本製
 ※フレームについては本誌009ページをご参照ください。
¥31,000 (本体価格)
 ※2020年12月価格改定

Vintage Series ヴィンテージシリーズ
 木製フレームに傷や塗装ムラなどのダメージ加工を
 施し、まるで長い年月を経て味わいが出た様な雰
 囲気の、ヴィンテージ風フレームです。1点ずつ手加工
 のため、オリジナル感がある個性的な仕上げです。



FS-1362-02

- W400×H600×厚20mm / 3.2kg
フレーム巾42mm
 - 木製(ホワイト・ヴィンテージ風仕上げ)
 - 吊り ● 圧着施工可 ● 日本製
- ※フレームについては本誌009ページをご参照ください。
¥31,000 (本体価格)
 ※2020年12月価格改定



FS-1362-01 / FS-1362-02



FS-1361-01

- W450×H1200×厚20mm / 7.1kg
フレーム巾42mm
 - 木製(インディゴブルー・ヴィンテージ風仕上げ)
 - 吊り ● 圧着施工可 ● 日本製
- ※フレームについては本誌009ページをご参照ください。
¥50,000 (本体価格)
 ※2020年12月価格改定



FS-141-002

- W250×厚18mm / 5.8kg
フレーム巾39mm
 - 木製(ブラウン・ヴィンテージ風仕上げ)
 - 吊り ● 圧着施工可 ● 日本製
- ¥37,000** (本体価格)

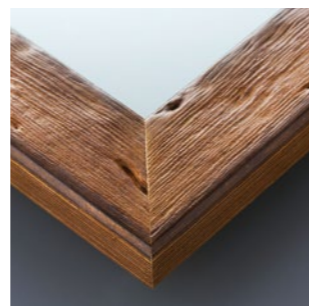

FS-141-100

- W350×H1250×厚18mm
5.8kg / フレーム巾39mm
 - 木製(ホワイト×ダークグレー・ヴィンテージ風仕上げ)
 - 吊り ● 圧着施工可 ● 日本製
- ¥37,000** (本体価格)

Vintage Series ヴィンテージシリーズ
 木製フレームに傷や塗装ムラなどのダメージ加工を
 施し、まるで長い年月を経て味わいが出た様な雰
 囲気の、ヴィンテージ風フレームです。1点ずつ手加工
 のため、オリジナル感がある個性的な仕上げです。



FS-141-100



FS-2309W-04

FS-2309W-04

廃番 00×厚45mm / 3.7kg / フレーム巾10/20mm
 ●木製(アイボリー) ●吊り ●圧着施工可(仕様変更有料) ●日本製
 ¥18,000(本体価格) ※2020年12月価格改定

Vintage Series
ヴィンテージシリーズ
 木製フレームに傷や塗装ムラなどのダメージ加工を施し、まるで長い年月を経て味わいが出た様な雰囲気の、ヴィンテージ風フレームです。1点ずつ手加工のため、オリジナル感がある個性的な仕上がりです。

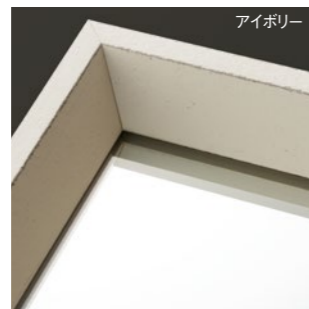

アイボリー

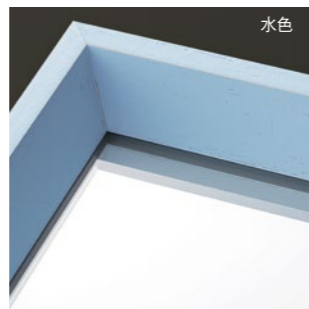

水色



グレー

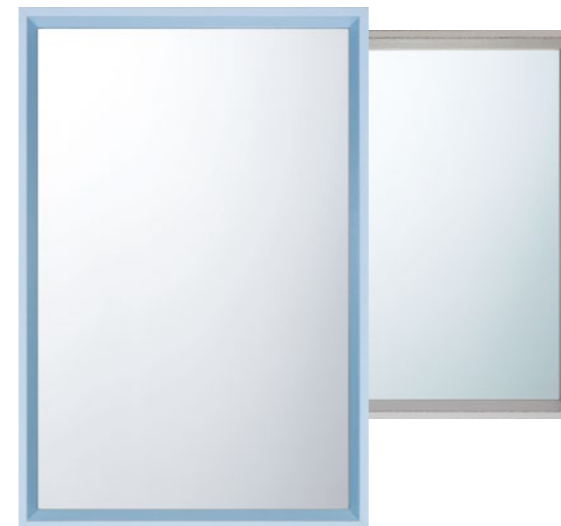

FS-2309BU-05

【在庫限り】
 ●W400×H600×厚45mm / 3.7kg / フレーム巾10/20mm
 ●木製(水色) ●吊り ●圧着施工可(仕様変更有料) ●日本製
 ¥18,000(本体価格) ※2020年12月価格改定

廃番

FS-2309G-09

【在庫限り】
 ●W450×H450×厚45mm / 3.1kg / フレーム巾10/20mm
 ●木製(グレー) ●吊り ●圧着施工可(仕様変更有料) ●日本製
 ¥16,800(本体価格) ※2020年12月価格改定



廃番

FS-2309W-07

【在庫限り】
 ●W450×H450×厚45mm / 3.1kg / フレーム巾10/20mm
 ●木製(アイボリー) ●吊り ●圧着施工可(仕様変更有料) ●日本製
 ¥16,800(本体価格) ※2020年12月価格改定

FS-2309BU-08

【在庫限り】
 ●W450×H450×厚45mm / 3.1kg / フレーム巾10/20mm
 ●木製(水色) ●吊り ●圧着施工可(仕様変更有料) ●日本製
 ¥16,800(本体価格) ※2020年12月価格改定



FS-2309BU-02

【在庫限り】
 ●W450×H1200×厚45mm / 8kg / フレーム巾10/20mm
 ●木製(水色) ●吊り ●圧着施工可(仕様変更有料) ●日本製
 ¥29,000(本体価格) ※2020年12月価格改定



FS-2309W-01

【在庫限り】
 ●W450×H1200×厚45mm / 8kg / フレーム巾10/20mm
 ●木製(アイボリー) ●吊り ●圧着施工可(仕様変更有料) ●日本製
 ¥29,000(本体価格) ※2020年12月価格改定

廃番



FS-2309BU-08



FS-3508

- W300×H1200×厚40mm / 6kg
フレーム巾24mm
 - 木製 (アンティークベージュ)
 - 吊り ● 圧着施工可 ● 日本製
- ¥39,000 (本体価格)

Vintage Series

ヴィンテージシリーズ

木製フレームに傷や塗装ムラなどのダメージ加工を施し、まるで長い年月を経て味わいが出た様な雰囲気の、ヴィンテージ風フレームです。1点ずつ手加工のため、オリジナル感がある個性的な仕上がりがります。



FS-3508



PG-006+PG-004

PG-007

PG-005

PG-004

- W210×D45×H45mm
- チェアスタンド ● 木製 (クルミ)
- 日本製

¥5,500 (本体価格)

※天然木を使用しているため木目や節が均一ではありません。
※フレームの一部を使用しているためそれぞれ形が異なります。

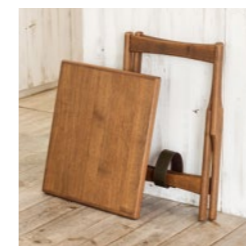

PG-007 (ティーテーブル)

- W500×D450×H550mm
5.5kg
- 折り畳み式
- 木製 (クルミ) / レザー ● 日本製

¥118,000 (本体価格)

※天然木を使用しているため木目や節が均一ではありません。

PG-005 (ローチェア)

- W430/500×D345×
H460 (SH430) mm / 2.6kg
- 折り畳み式 (折り畳み時H650mm)
- 木製 (クルミ) / レザー ● 日本製

¥67,800 (本体価格)

※天然木を使用しているため木目や節が均一ではありません。

PG-006 (ハイチェア)

- W440/610×D365×
H605 (SH570) mm / 2.9kg
- 折り畳み式 (折り畳み時H790mm)
- 木製 (クルミ) / レザー ● 日本製

¥78,900 (本体価格)

※天然木を使用しているため木目や節が均一ではありません。



PG-006



※同素材のミラー (PG-002 / 003 / 008-YOSEGI) がございます。本誌 158~159 ページにて商品詳細をご確認ください。



PG-003-YOSEGI



PG-008-YOSEGI

PG-008-YOSEGI
 ● W500×H500×厚20mm / 3.2kg / フレーム巾45mm
 ● 木製(クルミ) ● 吊り ● 圧着施工可 ● 日本製
¥43,000(本体価格)
 ※天然木を使用しているため木目や節が均一ではありません。

Natural Series
ナチュラルシリーズ
 木の素材感を生かした優しい雰囲気の木製フレームシリーズ。シンプルで飽きが来ず、日本の木造建築の室内に馴染む使いやすいミラーです。

PG-003-YOSEGI
 ● W400×H1200×厚20mm / 7kg / フレーム巾40mm
 ● 木製(クルミ) ● 吊り ● 圧着施工可 ● 日本製
¥56,000(本体価格)
 ※天然木を使用しているため木目や節が均一ではありません。



PG-002-YOSEGI (ミラー)
 ● W400×H600×厚20mm / 3.8kg
 フレーム巾40mm
 ● 木製(クルミ) ● 吊り ● 圧着施工可 ● 日本製
¥38,000(本体価格)
 ※天然木を使用しているため木目や節が均一ではありません。



FB-461
 ● W400×H1500×厚26mm / 8.5kg / フレーム巾30mm
 ● 木製 (ウォールナット色) ● ミラー面取り ● 飛散防止フィルム貼り
 ● 吊り ● 圧着施工可 ● 日本製
¥55,000 (本体価格)
 ※2020年12月価格改定



FB-460
 ● W400×H1500×厚26mm
 8.5kg / フレーム巾30mm
 ● 木製 (チーク色) ● ミラー面取り
 ● 飛散防止フィルム貼り ● 吊り
 ● 圧着施工可 ● 日本製
¥55,000 (本体価格)
 ※2020年12月価格改定



FB-460, FB-463



FB-461, FB-462

Natural Series ナチュラルシリーズ
 木の素材感を生かした優しい雰囲気のウッドフレームシリーズ。シンプルで飽きが来ず、日本の木造建築の室内に馴染む使いやすいミラーです。



飛散防止処理ミラー
 こちらのマークが付いているミラーには、当社オリジナルの飛散防止フィルムを鏡の裏側に貼っております。この加工により、未処理のものに比べ破損の場合に鏡の脱落を防ぎやすく、安全性に優れています。



FB-431
 ● W630×H630×厚26mm / 4.3kg / フレーム巾30mm
 ● 桐材 (コーヒープラウン) ● 飛散防止フィルム貼り
 ● 吊り ● 圧着施工可 ● 日本製
¥23,500 (本体価格)
 ※2020年12月価格改定



FB-462
【在庫限り】
 ● W475×H675×厚26mm / 4kg
 フレーム巾30mm
 ● 木製 (ウォールナット色) ● ミラー面取り
 ● 飛散防止フィルム貼り ● 吊り
 ● 圧着施工可 ● 日本製
¥22,400 (本体価格)

廃番



FB-463
【在庫限り】
 ● W475×H675×厚26mm / 4kg
 フレーム巾30mm
 ● 木製 (チーク色) ● ミラー面取り
 ● 飛散防止フィルム貼り ● 吊り
 ● 圧着施工可 ● 日本製
¥22,400 (本体価格)



KM-192
 ● W350×H1250×厚20mm / 6.2kg
 フレーム巾30mm
 ● 木製 (オーク材・ウエング色ウレタン塗装)
 ● ミラー面取り ● 吊り ● 圧着施工可 ● 日本製
¥39,000 (本体価格)
 ※2020年12月価格改定



KM-191
 ● W400×H600×厚20mm
 3.5kg / フレーム巾30mm
 ● 木製 (オーク材・ウエング色ウレタン塗装)
 ● ミラー面取り ● 吊り ● 圧着施工可
 ● 日本製
¥27,000 (本体価格)
 ※2020年12月価格改定



KM-191, KM-192



FB-415 (縦横兼用)
【在庫限り】
 ● W500×H800×厚25mm / 5kg / フレーム巾35mm
 ● 桐材 (コーヒープラウン) + ステンレス
 ● ミラー面取り巾10mm ● 飛散防止フィルム貼り
 ● 吊り ● 圧着施工可 ● 日本製
¥23,000 (本体価格)

Casual

mirror

シンプルでありながら、フレームの表面加工やフォルムにちょっとした遊び心とデザイン性をもつカジュアルミラー。インテリアをあまり限定することなく、気軽に1枚お使いいただくことで、日常的な空間にさりげないアクセントとして馴染むことでしょう。

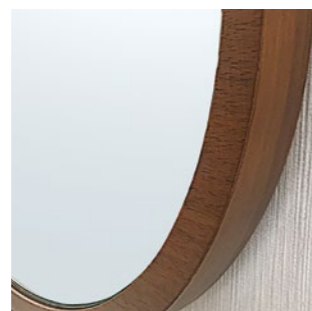

New AM-561

- φ380mm×厚20mm／2.3kg／フレーム巾15mm
- MDF材(防水塗装・ウォールナット色)
- 吊り ● 圧着施工可 ● 日本製

¥36,000(本体価格) ※2020年12月発売



New AM-560

- φ550mm×厚20mm／5kg／フレーム巾15mm
- MDF材(防水塗装・ウォールナット色)
- 吊り ● 圧着施工可 ● 日本製

¥48,000(本体価格) ※2020年12月発売



AM-561

AM-560

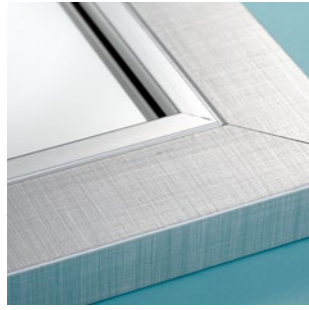

9088-CHN DEKNUDT MIRRORS
Bremen Hall
 ● W490×H1390×厚20mm / 7kg
 フレーム巾40mm
 ● ウレタン成型 ● 吊り
 ● 圧着施工可 (仕様変更有料)
¥42,000 (本体価格)



9088-CHN



「デクヌドミラー社」は1946年創業のベルギーの装飾ミラーメーカーです。伝統的なデザインのミラーからモダンなミラーまで、自社製品及び世界中から選んだミラーを扱っております。



9729-CSN *Oslo Small Hall* DEKNUDT MIRRORS
 ● W500×H1400×厚15mm / 7.5kg
 フレーム巾45mm
 ● ウレタン成型 ● 吊り ● 圧着施工可 (仕様変更有料)
¥41,000 (本体価格)



KM-169

● W600×H600×厚20mm / 3.3kg
 フレーム巾70mm
 ● MDF材 (ブラック・鏡面塗装)
 ● ミラー面取り巾10mm ● 吊り
 ● 圧着施工可 ● 日本製
¥39,000 (本体価格)
 ※2020年12月価格改定



9729-ASN DEKNUDT MIRRORS

Oslo Small Rectangle (縦横兼用)
 ● W480×H580×厚15mm / 2.5kg
 フレーム巾45mm
 ● ウレタン成型 ● 吊り ● 圧着施工可 (仕様変更有料)
¥22,000 (本体価格)



KM-168

KM-168

● W600×H600×厚20mm / 3.3kg
 フレーム巾70mm
 ● MDF材 (ホワイト・鏡面塗装)
 ● ミラー面取り巾10mm ● 吊り ● 圧着施工可 ● 日本製
¥39,000 (本体価格)
 ※2020年12月価格改定



RM-17-02

RM-17-02
 ● W500×H1400×厚20mm / 12kg / フレーム巾5mm
 ● クリアミラー + タベストリーミラー貼り合わせ (巾70mm)
 ● 木製 (シルバー) ● 吊り ● 圧着施工可
 ¥48,000 (本体価格)



RM-17-03 (縦横兼用)
 ● W700×H900×厚20mm / 11.4kg / フレーム巾5mm
 ● クリアミラー + タベストリーミラー貼り合わせ (巾70mm)
 ● 木製 (シルバー) ● 吊り ● 圧着施工可
 ¥46,000 (本体価格)



RM-17-04 (縦横兼用)
 ● W700×H900×厚20mm / 11.4kg / フレーム巾5mm
 ● クリアミラー + タベストリーミラー貼り合わせ (巾70mm)
 ● 木製 (シルバー) ● 吊り ● 圧着施工可
 ¥46,000 (本体価格)



タベストリーミラー



RM-17-01
 ● W500×H1400×厚20mm / 12kg / フレーム巾5mm
 ● クリアミラー + タベストリーミラー貼り合わせ (巾70mm)
 ● 木製 (シルバー) ● 吊り ● 圧着施工可
 ¥48,000 (本体価格)



AM-475
 ● W262×H1212×厚20mm / 4.8kg / フレーム巾5mm
 ● ポプラ材 (シルバー) ● 吊り
 ● 圧着施工可 (仕様変更有料) ● 日本製
 ¥24,500 (本体価格) ※2020年12月価格改定



AM-485
 ● W400×H1200×厚20mm / 7.2kg
 ● ポプラ材 (シルバー) ● フレーム巾5mm
 ● 吊り ● 圧着施工可 (仕様変更有料)
 ● 日本製
 ¥31,000 (本体価格) ※2020年12月価格改定

RM-12-52

- W450×H1200×厚20mm / 8kg
フレーム巾5mm
 - クリアミラー + ブラウンミラー貼り合わせ
(巾50mm)
 - 木製(ブラック) ● 吊り ● 圧着施工可
- ¥36,000 (本体価格)



RM-12-52



RM-07-55

RM-07-55 (縦横兼用)

- W500×H700×厚20mm / 5.3kg / フレーム巾5mm
 - クリアミラー + ブラウンミラー貼り合わせ (巾50mm)
 - 木製(ブラック) ● 吊り ● 圧着施工可
- ¥38,000 (本体価格)

廃番



RM-07-51 (縦横兼用)

- W500×H700×厚20mm / 5.3kg
フレーム巾5mm
 - クリアミラー + ブラウンミラー貼り合わせ
(巾50mm)
 - 木製(ブラック) ● 吊り ● 圧着施工可
- ¥30,000 (本体価格)

廃番



RM-12-51

- W450×H1200×厚20mm / 8kg
フレーム巾5mm
 - クリアミラー + ブラウンミラー貼り合わせ
(巾50mm)
 - 木製(ブラック) ● 吊り ● 圧着施工可
- ¥36,000 (本体価格)



RM-14-51

- W500×H1400×厚20mm
10kg / フレーム巾5mm
 - クリアミラー + ブラウンミラー貼り合わせ
(巾50mm)
 - 木製(ブラック) ● 吊り ● 圧着施工可
- ¥53,000 (本体価格)

Etching

mirror

まるで鏡の奥にもうひとつの空間が広がっているような、美しい立体感。職人技の粋を集めた、アーティスティックなミラーです。サンドブラストによる砂彫りで描かれたデリケートなレリーフはすべて手仕事。エッチングならではの優美な佇まいは、このひと彫りひと彫りから生まれます。



AD-172, AD-195



AD-173, AD-191



AD-172

- φ550×厚20mm / 4.1kg
 - エッチング加工 ● 裏板12mm
 - 吊り ● 圧着施工可 ● 日本製
- ¥52,000 (本体価格)
※2020年12月価格改定

New AD-195

- W500×H700×厚20mm / 4kg
 - エッチング加工 ● 裏板12mm
 - 吊り ● 圧着施工可 ● 日本製
- ¥73,000 (本体価格)
※2021年1月発売予定



AD-173

AD-173

- W550×H550×厚20mm / 4.8kg ● エッチング加工
 - 裏板12mm ● 吊り ● 圧着施工可 ● 日本製
- ¥48,000 (本体価格) ※2020年12月価格改定



AD-191

- W450×H1200×厚20mm / 8.6kg ● エッチング加工
 - 裏板12mm ● 吊り ● 圧着施工可 ● 日本製
- ¥68,000 (本体価格) ※2020年12月価格改定



AD-195

AD-188

- W350×H600×厚17mm / 2.5kg
- エッチング加工 ● 裏板9mm
- 吊り ● 圧着施工可 ● 日本製

¥46,000 (本体価格)

* 水気が付着したり、高温多湿の環境で使用した場合はミラーに腐食が発生することがあります。



AD-188

AD-119

- W430×H1180×厚20mm
- 9.1kg
- エッチング加工巾35mm
- 裏板12mm ● 吊り
- 圧着施工可 ● 日本製

¥53,000 (本体価格)

※2020年12月価格改定

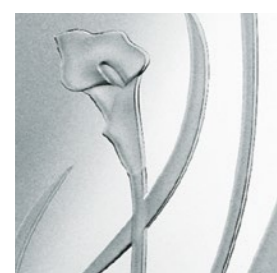

AD-128

- カラーエッチング加工
- W430×H1180×厚30mm / 10.3kg
- ミラー面取り巾9mm ● 裏板12mm
- 吊り ● 圧着施工可 ● 日本製

¥68,000 (本体価格)

※2020年12月価格改定

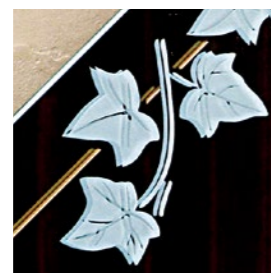

AD-153

- W550×H550×厚19mm / 4.3kg
- アイビーエッチング+ゴールドライン
- 裏板12mm ● 吊り
- 圧着施工可 ● 日本製

¥46,000 (本体価格) ※2020年12月価格改定



AD-153



AD-124

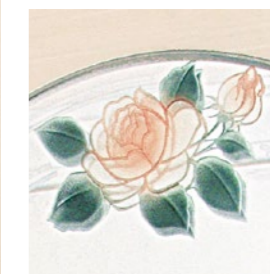

AD-192

- W450×H1200×厚20mm / 8.6kg
- エッチング加工 ● 裏板12mm
- 吊り ● 圧着施工可 ● 日本製

¥53,000 (本体価格) ※2020年12月価格改定

※AD-124は手作業による色付けのため、商品毎の色味が多少異なる場合がございますのでご了承ください。また、色の付いている部分は強くこすらないでください。色落ちする場合がございます。

AD-124

- W360×H525×厚17mm / 2.5kg ● バラエッチング加工 (粉末塗料着色)
- エッチング加工巾25mm ● 裏板9mm ● 吊り ● 圧着施工可 ● 日本製

¥38,000 (本体価格) ※2020年12月価格改定

* 水気が付着したり、高温多湿の環境で使用した場合はミラーに腐食が発生することがあります。



AD-190



AD-190
 ● W430×H1180×厚20mm / 8.1kg
 ● エッチング加工 ● 裏板12mm
 ● 吊り ● 圧着施工可 ● 日本製
¥56,000 (本体価格)
 ※2020年12月価格改定



AD-157
 ● W360×H525×厚17mm / 2.5kg
 ● エッチング+ゴールド加工 ● 裏板9mm
 ● 吊り ● 圧着施工可 ● 日本製
¥36,000 (本体価格)



AD-158 **廃番**
 ● W370×H525×厚17mm / 3kg
 ● エッチング+ゴールド加工 ● 裏板9mm
 ● 吊り ● 圧着施工可 ● 日本製
¥27,000 (本体価格)



AD-159

AD-159
 ● W430×H1180×厚20mm / 6.3kg
 ● エッチング加工 ● ミラー面取り巾12mm
 ● 裏板12mm ● 吊り
 ● 圧着施工可 ● 日本製
¥76,000 (本体価格)
 ※2020年12月価格改定



AD-180
 ● W430×H1180×厚20mm / 6.3kg
 ● エッチング+ゴールド加工 ● ミラー面取り巾12mm
 ● 裏板12mm ● 吊り ● 圧着施工可 ● 日本製
¥80,000 (本体価格) ※2020年12月価格改定

Console

コンソールとは元々、18世紀のヨーロッパで流行した 装飾的に壁際に置かれたテーブルのこと。窓と窓や、柱の間、ドア脇のちょっとした壁に配置して、空間にアクセントを加えます。植物やオブジェを載せたり、デザインを揃えたミラーと組み合わせる事で、エレガントに演出できます。

【ご使用時の注意】
コンソールは背面を必ず壁面に付けてご使用ください。



New 9086ASK/ART (コンソール)
● W1000×D300×H830mm / 22kg
● フレーム:MDF材+ミラー ● 引き出し1段
● 転倒防止金具付き
¥180,000 (本体価格) ※2021年1月発売予定
※背面にはミラーを貼っていません。
▶写真のミラー(9945-ASB)については本誌083ページをご確認ください。



New 2797-353 Mesa Console (コンソール)
● W1000×D350×H850mm / 13kg
● フレーム:スチール(ブラック)
● 天板:リバーシブル (片面スモークグレーミラー/片面ブラックガラス)
¥165,000 (本体価格) ※2021年1月発売予定
▶写真のミラー(2843-251)については本誌083ページをご確認ください。

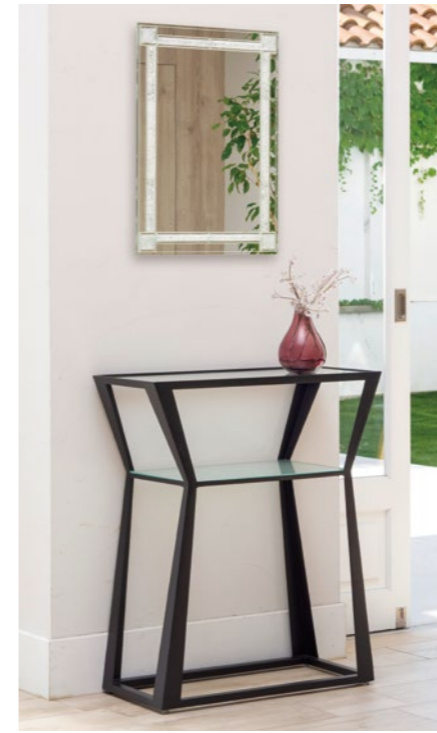

EM(MT)-007 (コンソール)
● W700×D300×H800mm
● フレーム:スチール(ブラウングレー)
● 天板:透明ガラス8mm / 棚板:フロストガラス8mm
天板~棚板まで235mm
¥111,000 (本体価格) **在庫限り**
▶写真のミラー(SD-207)については本誌111ページをご確認ください。



EM(MT)-022 (コンソール)
● W750×D300×H800mm
● フレーム:スチール(ブラウングレー)
● 天板:透明ガラス8mm
天板~棚板まで140mm **廃番**
¥104,000 (本体価格)
▶写真のミラー(EM(MT)-003)については本誌169ページをご確認ください。



EM(MT)-004 (コンソール)
● W750×D350×H800mm
● フレーム:スチール(ブラウングレー)
● 天板:透明ガラス10mm / 棚板:透明ガラス8mm
天板~棚板まで290mm **在庫限り**
¥107,000 (本体価格)
▶写真のミラー(RM-07-51)については本誌059ページをご確認ください。



NA(NAW)-213 (コンソール)
● W750×D300×H800mm
● スチール(ブラック) / 天然石(マクタンストーン)
● 天板:透明ガラス8mm / 棚板:透明ガラス8mm
天板~棚板まで255mm
¥69,000 (本体価格)
※手加工を施しているためサイズや色が多少異なる場合がございます。
▶写真のミラー(NA(NAW)-211)については本誌133ページをご確認ください。



NA(NAW)-214 (コンソール)
● W750×D300×H800mm
● スチール(ビューター色ヴァインテージ風仕上げ) 天然石(マクタンストーン)
● 天板:透明ガラス8mm / 棚板:透明ガラス8mm
天板~棚板まで255mm
¥69,000 (本体価格)
▶写真のミラー(NA(NAW)-212)については本誌132ページをご確認ください。



AK-03 (コンソール)
● W765×D300×H870mm
● ロートアイアン(ブラック) / 一部ねじり加工
● クリスタルビーズ付
● 天板:透明ガラス8mm / 棚板:透明ガラス8mm
天板~棚板まで240mm
¥68,000 (本体価格) ※2020年12月価格改定
▶写真のミラー(AK-01)については本誌136ページをご確認ください。



NA(NAW)-199 (コンソール)
● W700×D300×H800mm
● フレーム:ロートアイアン(ブラック)
● 天板:透明ガラス8mm / 棚板:透明ガラス8mm
天板~棚板まで240mm
¥60,000 (本体価格)
▶写真のミラー(NA(NAW)-197)については本誌131ページをご確認ください。



MS(MSW)-6 (コンソール)
● W750×D300×H800mm / 総重量31kg
● フレーム:天然石(マクタンストーン)、ステンレス
● 天板:透明ガラス8mm / 棚板:透明ガラス6mm
¥70,000 (本体価格)
※マクタンストーン製品は、ノンポリッシュのため天然石独特の石の混入などによる凸凹や色ムラがございます。



CE-1015 (コンソール) **在庫限り**
● W960×D450×H785mm / 17kg
● 木製(フレンチホワイト塗装) ● ガラストップ5mm厚
¥96,000 (本体価格)
※手加工を施しているためサイズや色が多少異なる場合がございます。
▶写真のミラー(CE-585)については本誌077ページをご確認ください。

Arte Order Glass Top System

オーダーガラスは、お好きなサイズや形状で自由にガラスのテーブルトップをご注文していただけるシステムです。ダイニングテーブルのガラストップやガラスカウンター、また商業施設などにもお使いいただけます。ガラスの厚みは大型にも対応できる10mm以上もご用意。透明、ブロンズ、グレー、グリーン、フロストの5種類から選べ、アルテジャパンにしか実現できないオリジナルなガラス天板をご提案します。

1. ガラスの種類

下記5種類のガラスの中からお選びいただけます。

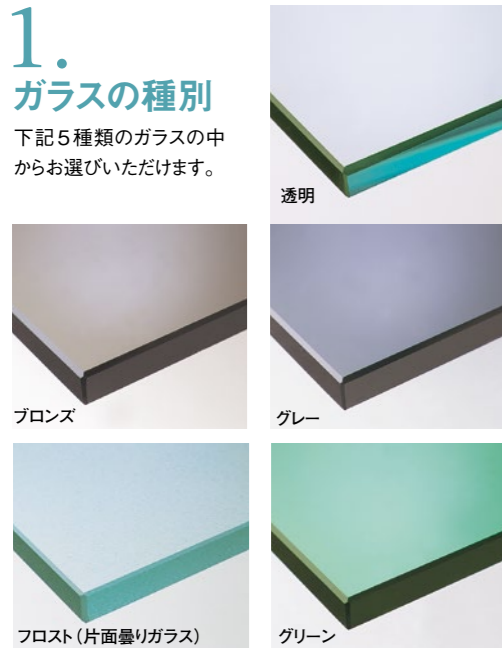

2. ガラス板厚

用途にあわせて5、6、8、10、12、15mmの中からガラスの厚さをお選びください。サイズ、ご用途により厚さをご提案いたします。ご相談ください。

※ブロンズ、グレー、グリーンは10mm、12mm、15mmの厚さは取り扱っておりません。

〈用途例〉

- ガラス棚 = 8mm
- ガラス天板 = 10mm / 12mm / 15mm

※他の厚さをご希望の場合は、別途お問合わせください。

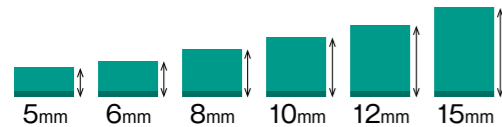

3. 形状

スペースやお好みにあわせて天板の形をお選びください。

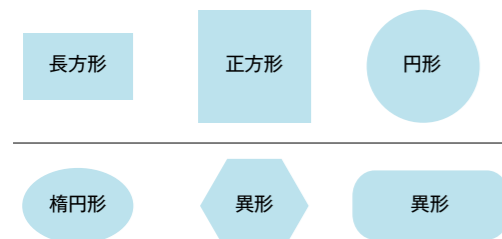

※楕円形と異型は、型(紙、板)等が必要です。(別途お見積りになります。)

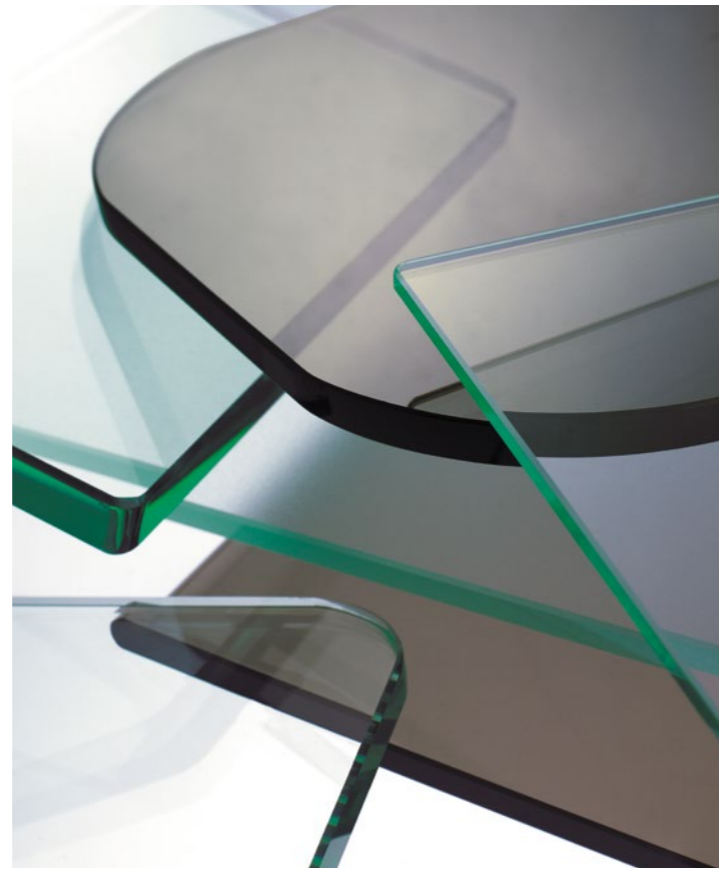

4. コーナー加工

正方形と長方形は5Rから200Rまで、コーナーの加工磨きをご自由に選択できます。

※5Rとは、半径5mmの円をイメージしたような円弧です。

※市広面取り磨きをした場合は、コーナー加工は10Rまでとなります。

※R加工なしの場合は角落とし(1mm程度)となります。(切断面の加工により変わります。)

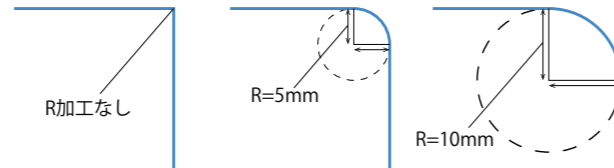

【ご注意】使用用途: ガラステーブル・ガラス天板・ガラス柵板

- オーダーガラスシステムは天板ガラスのみの商品です。脚部や受けゴム等の付属品は含まれていません。
- ガラスの上に乗ったり、たいたり、衝撃を与えたりしないでください。
- 加熱した鍋、やかなど熱を帯びた物などはガラスの上に直接置かないでください。
- 使用用途以外のご利用はなさないでください。欠けやヒビなどが生じていたり、一部でも破損したガラス製品は強度が低下しております。放置しておきますと、破損することがあり、ガラスの破片で怪我をしたり、他の器物に損害を及ぼす恐れがありますので、ただちに使用を中止してください。

5. 切断面の加工

3種の切断面の加工があります。すべて最上級の滑らかで光沢のある仕上げです。

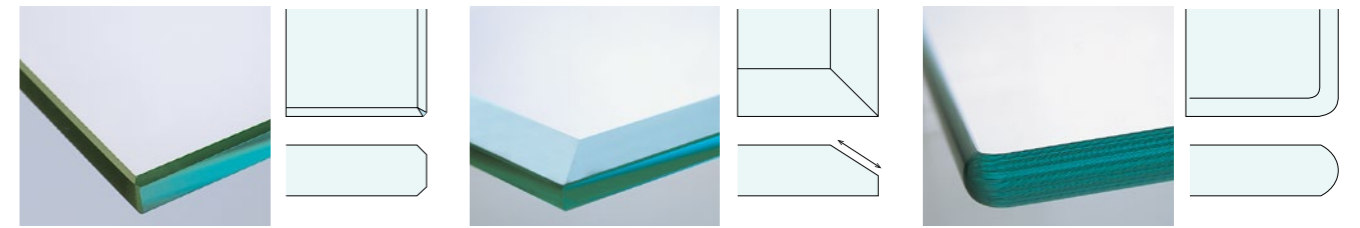

糸面取り小口磨き (無料)

通常は「糸面取り小口磨き」をお選びください。

片面巾広面取り磨き

装飾にもなります。面取り巾は3~30mm(3mm単位)。

かまぼこ磨き

12mm以上の厚いガラスに最適。断面が丸くなっており欠け防止に優れております。

6. 価格

A 透明・ガラス板価格表 (長方形・正方形の場合) ※表示は本体価格です。

厚(mm)	~300mm	301~500mm	501~700mm	701~900mm	901~1100mm	1101~1300mm	1301~1500mm	1501~1700mm	1701~1800mm	
300mm	5	¥5,100	¥6,100	¥7,200	¥8,300	¥9,400	¥10,500	¥12,400	¥13,500	¥14,000
	6	¥5,900	¥7,200	¥8,800	¥10,300	¥11,900	¥13,400	¥15,700	¥17,300	¥18,100
	8	¥6,900	¥8,700	¥10,900	¥13,000	¥15,200	¥17,300	¥20,200	¥22,400	¥23,500
	10	¥7,600	¥9,700	¥12,300	¥14,900	¥17,500	¥20,100	¥23,400	¥26,000	¥27,300
	12	¥13,500	¥17,000	¥21,600	¥26,100	¥30,600	¥35,200	¥40,500	¥45,000	¥47,300
301~500mm	5	¥6,100	¥7,900	¥9,800	¥12,400	¥14,200	¥16,100	¥17,900	¥23,300	¥24,200
	6	¥7,200	¥9,800	¥12,400	¥15,700	¥18,300	¥20,900	¥23,500	¥29,600	¥30,900
	8	¥8,700	¥12,300	¥15,900	¥20,200	¥23,800	¥27,400	¥31,000	¥38,100	¥39,900
	10	¥9,700	¥14,000	¥18,300	¥23,400	¥27,700	¥32,000	¥36,300	¥44,100	¥46,200
	12	¥17,000	¥23,500	¥30,000	¥37,300	¥43,800	¥50,300	¥56,800	¥66,800	¥70,000
501~700mm	5	¥7,200	¥9,800	¥13,100	¥15,700	¥21,800	¥24,400	¥27,000	¥29,600	¥33,400
	6	¥8,800	¥12,400	¥16,800	¥20,400	¥27,600	¥31,200	¥34,800	¥38,500	¥42,800
	8	¥10,900	¥15,900	¥21,700	¥26,700	¥35,300	¥40,300	¥45,300	¥50,400	¥55,400
	10	¥12,300	¥18,300	¥25,100	¥31,100	¥40,700	¥46,700	¥52,700	¥58,700	¥64,200
	12	¥21,600	¥30,000	¥39,200	¥47,700	¥59,700	¥68,100	¥76,600	¥85,000	¥91,800
701~900mm	5	¥8,300	¥12,400	¥15,700	¥22,500	¥25,900	¥29,200	¥35,000	¥38,400	¥40,000
	6	¥10,300	¥15,700	¥20,400	¥28,600	¥33,300	¥38,000	¥45,100	¥49,800	¥52,200
	8	¥13,000	¥20,200	¥26,700	¥36,700	¥43,200	¥49,700	¥58,600	¥65,100	¥68,400
	10	¥14,900	¥23,400	¥31,100	¥42,400	¥50,100	¥57,900	¥68,100	¥75,800	¥79,700
	12	¥26,100	¥37,300	¥47,700	¥61,600	¥72,000	¥82,500	¥95,400	¥105,800	¥111,000
15	¥33,000	¥47,500	¥61,300	¥78,600	¥92,400	¥106,200	¥122,500	¥136,200	¥143,100	

※サイズによりましては強化段ボール梱包費がかかります。本誌015ページの「E.強化段ボール梱包価格表」をご覧ください。

B 切断面の加工 (¥/m) ※糸面取り小口磨きは無料

上記の透明ガラスの価格帯に加工になります。※表示は本体価格です。

厚	片面巾広面取り	かまぼこ
5mm厚	¥700/m	制作不可
6mm厚	¥900/m	制作不可
8mm厚	¥1,000/m	¥2,000/m
10mm厚	¥1,700/m	¥2,500/m
12mm厚	¥2,400/m	¥3,000/m
15mm厚	¥2,700/m	¥3,500/m

C コーナーR加工 (¥/1コーナー)

上記の透明ガラスの価格帯に加工になります。※表示は本体価格です。

※市広面取り磨きをした場合は、コーナー加工は10Rまでとなります。

厚	5R~100R	101R~200R
5mm厚	¥350	¥400
6mm厚	¥350	¥400
8mm厚	¥500	¥700
10mm厚	¥800	¥1,000
12mm厚	¥1,000	¥1,500
15mm厚	¥1,500	¥2,000

その他のオプション

● ガラスの種類

ブロンズ、グレー、グリーン・ガラス板の場合上記価格帯の1.5倍の価格となります。フロスト加工の場合は右記価格表をご覧ください。(上記の透明ガラスの価格帯に加工になります。)

※ブロンズ、グレー、グリーンは10mm、12mm、15mmの厚さは取り扱っておりません。※強化ガラス・合わせガラスについてはお問合わせください。

● フロスト加工価格表 (¥/㎡)

上記の透明ガラスの価格帯に加工になります。※表示は本体価格です。

5mm厚	¥22,000/㎡
6mm厚	¥22,000/㎡
8mm厚	¥25,000/㎡
10mm厚	¥28,000/㎡
12mm厚	¥32,000/㎡
15mm厚	¥35,000/㎡

● 形状

円形の場合、上記価格帯の1.5倍となります。楕円形と異形は別途ご相談ください。

- ★納期は長方形・正方形の場合、10mm厚までご注文後約15日間。12mm・15mm厚はご注文後約20日間となります。それ以外の形状についてはお問合わせください。
- ★サイズや形状によりましては追加の梱包料や送料が別途かかる場合があります。
- ★飛散防止フィルム貼りガラスの納期はご注文後20日間になります。
- ★サイズや配送地域によりましては、現場や個人宅宛の配送は承れない場合があります。
- ★サイズや形状によりましては、追加の梱包費や送料がかかる場合があります。

7. 飛散防止フィルム貼り加工

ガラスに飛散防止フィルムを貼ることで、安全性とデザイン性が高まります。万一の破損の際にもガラスの飛散を防ぎやすくなっております。

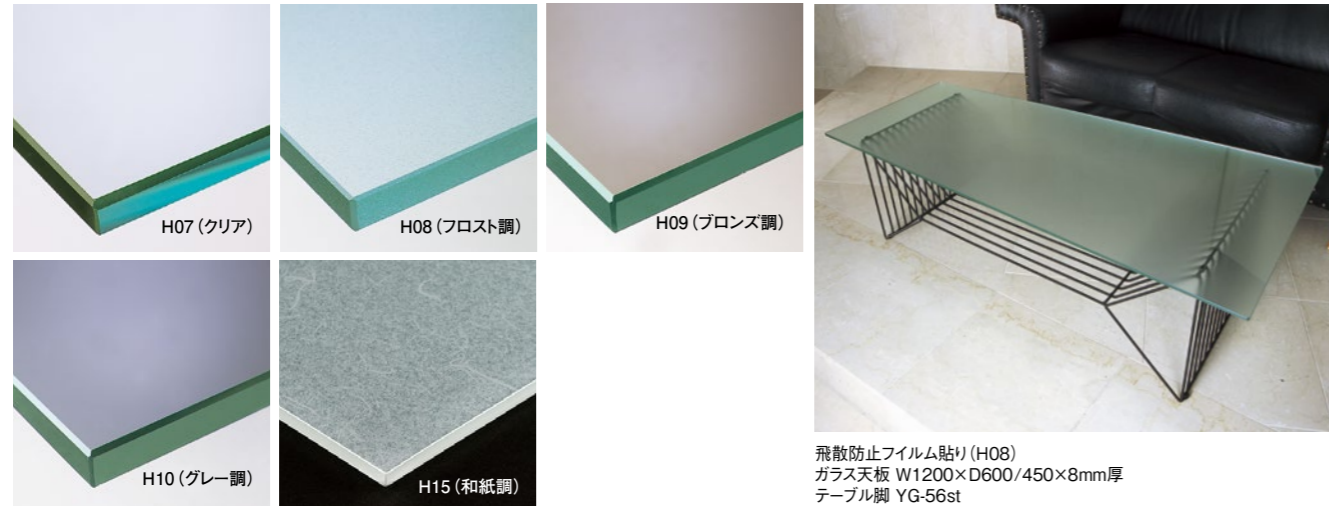

飛散防止フィルム貼り (H08)
ガラス天板 W1200×D600/450×8mm厚
テーブル脚 YG-56st



D フィルム貼り加工価格表 (H07~H10・H15) 前ページの透明ガラスの価格帯に加算になります。※表示は本体価格です。

	フィルム	~300mm	301~600mm	601~900mm	901~1200mm	1201~1500mm	1501~1800mm
~300mm	H07	¥1,400	¥2,700	¥4,100	¥5,400	¥6,800	¥8,100
	H08	¥1,800	¥3,600	¥5,400	¥7,200	¥9,000	¥10,800
	H09・H10	¥2,300	¥4,500	¥6,800	¥9,000	¥11,300	¥13,500
	H15	¥33,000	¥33,000	¥33,000	¥42,000	¥42,000	¥42,000
301~600mm	H07	¥2,700	¥5,400	¥8,100	¥10,800	¥13,500	¥16,200
	H08	¥3,600	¥7,200	¥10,800	¥14,400	¥18,000	¥21,600
	H09・H10	¥4,500	¥9,000	¥13,500	¥18,000	¥22,500	¥27,000
	H15	¥33,000	¥33,000	¥33,000	¥42,000	¥42,000	¥42,000
601~900mm	H07	¥4,100	¥8,100	¥12,200	¥16,200	¥20,300	¥24,300
	H08	¥5,400	¥10,800	¥16,200	¥21,600	¥27,000	¥32,400
	H09・H10	¥6,800	¥13,500	¥20,300	¥27,000	¥33,800	¥40,500
	H15	¥33,000	¥33,000	¥33,000	¥51,000	¥51,000	¥51,000
901~1200mm	H07	¥5,400	¥10,800	¥16,200	¥21,600	¥27,000	¥32,400
	H08	¥7,200	¥14,400	¥21,600	¥28,800	¥36,000	¥43,200

8. 強化段ボール梱包

E 強化段ボール梱包価格表 下記のサイズには強化段ボール梱包費が加算になります。(下記より大きいサイズの場合はお問い合わせください。) ※表示は本体価格です。

	~300mm	301~450mm	451~600mm	601~750mm	751~900mm	901~1200mm	1201~1500mm	1501~1800mm
~300mm								¥4,000
301~450mm	空白欄は簡易梱包(無料)							¥4,000
451~600mm								¥4,000
601~750mm							¥4,000	¥5,000
751~900mm						¥4,000	¥5,000	¥6,000



Order Item Mirror & Glass

プロによる完全施工

「自分サイズのオーダーミラー®」

オーダーミラーの考え方は、ミラーを既製品から選ぶのではなく、お客様独自の空間に合わせて大きさやデザインを決める、お客様主導のミラー施工システム。「エッチングミラー」、「Vカットミラー」、「ノンフレーム・オーダーミラー」、「タペストリー・ミラー」、「フレーム付きミラー」、そして「コンビネーション」や「カラーガラス」と豊富なミラーバリエーションの中からオリジナリティあふれる鏡をオーダーしてください。そこにしかない、あなただけの華やかな空間が生まれます。

別冊カタログ「Order Item Mirror & Glass」

ウェブサイトよりお申込みください ▶ www.arte-japan.com

【本社】TEL.03 (3235) 6211 【大阪営業所】TEL.06 (6202) 0201

Special

茶色で価格表示の商品は、生産が終了した廃番品のためお得な価格で販売いたします。
 (在庫がなくなり次第販売終了となりますので、ご注文の際には必ず在庫の確認をお願いいたします。)

mirror/table/console/chair

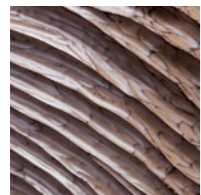

2728-181 Flow Dark
 【在庫限り】
 ● φ1020×厚40mm / 8.5kg / フレーム巾200mm
 ● ウレタン成形 (ダークブラウン) ● 吊り
 ¥120,000 (本体価格)
 ※画像はイメージです。
 掲載のような材質の壁面には吊り下げられません。

廃番



2726-171 Anna White (縦横兼用)
 【在庫限り】
 ● W920×H1100×厚60mm / 9.5kg
 ● ウレタン成形 (アンティークホワイト塗装) ● 吊り
 ¥170,000 (本体価格)
 ※画像はイメージです。掲載のような材質の壁面には吊り下げられません。



MI-OVAL-2
 【在庫限り】
 ● W845×H1230×厚65mm / 14.7kg
 フレーム巾125mm
 ● 木製 (銀箔+アンティーク塗装) ● 吊り
 ● 圧着施工可 ● イタリア製
 ¥180,000 (本体価格)

廃番

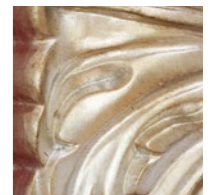

廃番

2726-131 Anna Gold (縦横兼用)
 【在庫限り】
 ● W920×H1100×厚60mm / 9.5kg
 ● ウレタン成形 (金箔+アンティーク仕上げ) ● 吊り
 ¥250,000 (本体価格)
 ※こちらの商品は年月を経たような風合いを出すために
 ホワイトペイントで上塗りを行っています。

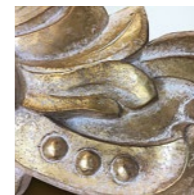

アンティーク塗装、アンティーク仕上げ
 経年による変色や塗装ムラ、キズ、ヒビなどの
 風合いを出すために、加工を施しています。

Special

茶色で価格表示の商品は、生産が終了した廃番品のためお得な価格で販売いたします。
(在庫がなくなり次第販売終了となりますので、ご注文の際には必ず在庫の確認をお願いいたします。)



2761-272 Clara White

【在庫限り】
●φ1020×厚91mm / 10kg / フレーム巾168mm
●ウレタン成型(ホワイト) ●吊り ●ミラー面取り ●圧着施工可
¥98,000(本体価格)



2742-101
Sonar Rectangle (縦横兼用)

【在庫限り】
●W800×H1100×厚25mm / 11kg
●ガラス ●吊り
¥99,000(本体価格)
※柄の部分は透明ガラスのため、壁紙や照明などによって見え方が異なることがあります。

廃番

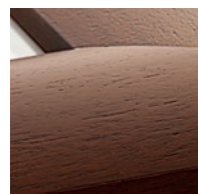

AM-520

【在庫限り】
●W900×H900×厚28mm
12kg / フレーム巾120mm
●木製(ウォールナット色) ●吊り
●ミラー面取り ●圧着施工可 ●日本製
¥64,500(本体価格)



AM-510

【在庫限り】
●W900×H900×厚28mm
12kg / フレーム巾120mm
●木製(ダークブラウン) ●吊り
●ミラー面取り ●圧着施工可 ●日本製
¥64,500(本体価格)



MB-3074

【在庫限り】
●560×厚25mm / 5.6kg / フレーム巾100mm
●木製(銀箔) ●吊り ●圧着施工可 ●イタリア製
¥70,000(本体価格)



MB-3701

【在庫限り】
●80×厚24mm
7.2kg / フレーム巾167mm
●木製(ゴールド+シルバー)
●吊り ●圧着施工可
¥120,000(本体価格)



KM-181

【在庫限り】
●W600×H1500×厚30mm / 12.8kg
●フレーム巾80mm
●MDF材(シャンパンゴールド) ●ミラー面取り
●吊り ●圧着施工可 ●日本製
¥58,000(本体価格)

廃番

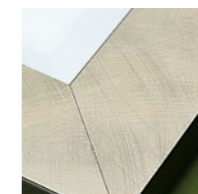

FS-4284

【在庫限り】
●W350×H1200×厚22mm / 6.2kg
●フレーム巾42mm ●木製(シャンパンゴールド)
●ミラー面取り巾15mm ●吊り
●圧着施工可(仕様変更有料) ●日本製
¥31,200(本体価格)



MI-5075 (縦横兼用)

【在庫限り】
●W490×H690×厚40mm
5.5kg / フレーム巾72~96mm
●木製(銀箔+アンティーク塗装)
●吊り ●圧着施工可 ●イタリア製
¥58,000(本体価格)

Special

茶色で価格表示の商品は、生産が終了した廃番品のためお得な価格で販売いたします。
(在庫がなくなり次第販売終了となりますので、ご注文の際には必ず在庫の確認をお願いいたします。)



FB-457 **【在庫限り】** **廃番**
 ● W400×H600×厚21mm / 3.1kg
 フレーム巾38mm
 ● 木製(ベージュ) ● ミラー面取り巾9mm
 ● 飛散防止フィルム貼り ● 吊り
 ● 圧着施工可(仕様変更有料) ● 日本製
¥23,000(本体価格)

飛散防止処理ミラー
 こちらのマークが付いているミラーには、当社オリジナルの飛散防止フィルムを鏡の裏側に貼っております。この加工により、未処理のものに比べ破損の場合に鏡の脱落を防ぎやすく、安全性に優れています。



FB-454 **【在庫限り】** **廃番**
 ● W550×H550×厚21mm / 3.1kg / フレーム巾38mm
 ● 木製(ベージュ) ● 飛散防止フィルム貼り ● 吊り
 ● 圧着施工可(仕様変更有料) ● 日本製
¥27,000(本体価格)



FS-51-101 **【在庫限り】**
 ● W500×H500×厚21mm / 3.6kg / フレーム巾16mm
 ● 木製(アンティークゴールド+アンティークシルバー)
 ● ミラー面取り巾15mm ● 吊り ● 圧着施工可 ● 日本製
¥25,600(本体価格)



AK-14 (縦横兼用) **【在庫限り】**
 ● W530×H800×厚12mm / 6.2kg
 フレーム巾65mm
 ● スチール(ツヤ出しホワイト塗装)
 ● 吊り
 ● 型抜き透かし加工(フレームの型抜き部分にミラーは入っていません。)
¥36,000(本体価格)



AK-11 (写真) **【在庫限り】** **廃番**
 ● W530×H800×厚12mm
 11kg / フレーム巾65mm
¥60,000(本体価格)

AK-12 (サイズ違い / 縦横兼用) **【在庫限り】**
 ● W530×H800×厚12mm
 6.2kg / フレーム巾65mm
¥36,000(本体価格)
 ● スチール(銀箔) / エイジング加工
 ● 吊り
 ● 型抜き透かし加工(フレームの型抜き部分にミラーは入っていません。)



PE-1987-12 (縦横兼用) **【在庫限り】**
 ● W520×H720×厚20mm
 4kg / フレーム巾65mm
 ● 木製(ブラウン×ゴールド)
 ● ミラー面取り20mm ● 吊り
 ● 圧着施工可(仕様変更有料) ● イタリア製
¥26,000(本体価格)



PE-1987-11 (縦横兼用) **【在庫限り】**
 ● W530×H730×厚20mm
 4.2kg / フレーム巾70mm
 ● 木製(ブラウン×ゴールド)
 ● ミラー面取り20mm ● 吊り
 ● 圧着施工可(仕様変更有料) ● イタリア製
¥29,000(本体価格)



PE-540 **【在庫限り】** **廃番**
 ● W310×H580×厚25mm
 1.6kg / フレーム巾35mm
 ● ウレタン成型(ゴールド)
 ● 吊り ● 圧着施工可 ● イタリア製
¥26,400(本体価格)



AK-04-3 (縦横兼用) **【在庫限り】**
 ● W500×H700×厚20mm / 6.5kg
 フレーム巾50mm
 ● スチール(アンティークブロンズ塗装)
 ● エイジング加工
 ● フレーム型抜き部分ミラー入り ● 吊り
¥30,000(本体価格)



AK-04-2 (縦横兼用) **【在庫限り】** **廃番**
 ● W500×H700×厚20mm / 6.5kg
 フレーム巾50mm
 ● スチール(シャンパンゴールド+シルバー塗装)
 ● エイジング加工
 ● フレーム型抜き部分ミラー入り ● 吊り
¥30,000(本体価格)



AK-06-3 **【在庫限り】**
 ● φ500×厚20mm / 5kg
 フレーム巾50mm
 ● スチール(アンティークブロンズ塗装)
 ● エイジング加工
 ● フレーム型抜き部分ミラー入り ● 吊り
¥30,000(本体価格)

Special

茶色で価格表示の商品は、生産が終了した廃番品のためお得な価格で販売いたします。
(在庫がなくなり次第販売終了となりますので、ご注文の際には必ず在庫の確認をお願いいたします。)



AI-609
【在庫限り】
● W350×H500×厚17mm / 2.1kg
● フロスト加工 (ボカシ) / 小口磨き
● 裏板9mm ● 吊り
● 圧着施工可 ● 日本製
¥45,000 (本体価格)

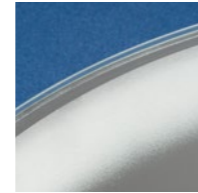

フロスト加工 (ボカシ)



AM-379
【在庫限り】
● W400×H1200×厚15mm
5.1kg / フレーム巾12mm
● アルミ (シルバー) ● 吊り
● 圧着施工可 ● 日本製
¥16,000 (本体価格)



AM-432 **廃番**
【在庫限り】
● W590×H590×厚15mm
3kg / フレーム巾12cm
● アルミ (シルバー) ● 吊り
● 圧着施工可 (仕様変更有料)
● 日本製
¥14,900 (本体価格)
※2020年12月価格改定



9540AFN **廃番**
【在庫限り】
● W500×H700×厚12mm / 5.7kg
● ミラー / カラーガラス ● 吊り
● 圧着施工可
¥6,000 (本体価格)



9527BFN-01
【在庫限り】
● W500×H1400×厚12mm / 7.1kg
● ミラー / カラーガラス (カラー巾90mm)
● 吊り ● 圧着施工可
¥19,000 (本体価格)



9525AFN-01
【在庫限り】
● W500×H700×厚12mm / 3.6kg
● ミラー / カラーガラス (カラー巾90mm)
● 吊り ● 圧着施工可
¥8,000 (本体価格)

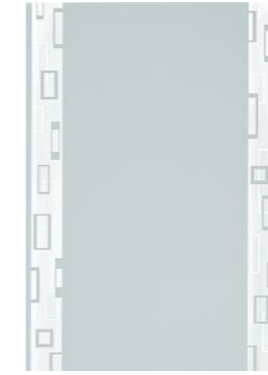

AD-194 **廃番**
【在庫限り】
● W500×厚17mm / 2.2kg
● エッチング加工 ● 裏板9mm
● 吊り ● 圧着施工可 ● 日本製
¥18,400 (本体価格)



AD-126 **廃番**
【在庫限り】
● W95×厚30mm / 3.8kg
● カラーエッチング加工
● ミラー面取り巾9mm ● 裏板12mm
● 吊り ● 圧着施工可 ● 日本製
¥37,600 (本体価格)

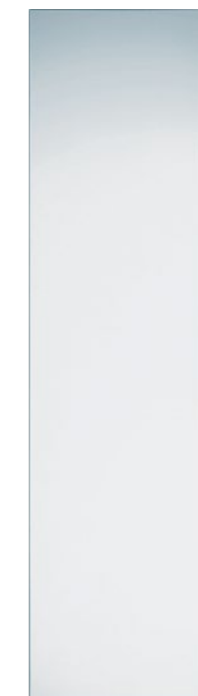

2667-291
【在庫限り】
● W260×H1020×厚42mm / 4kg
● ミラー ● 吊り ● 圧着施工可
¥8,000 (本体価格)



AD-189
【在庫限り】
● W400×H600×厚17mm / 3.5kg
● エッチング加工 ● 裏板9mm
● 吊り ● 圧着施工可 ● 日本製
¥30,400 (本体価格)



Special

茶色で価格表示の商品は、生産が終了した廃番品のためお得な価格で販売いたします。
(在庫がなくなり次第販売終了となりますので、ご注文の際には必ず在庫の確認をお願いいたします。)



CE-1063 (ネストテーブル)

- 【在庫限り】**
 ● 大:W550×D400×H615mm
 小:W380×D300×H457mm
 ● 2個セット
 ● 木製(フレンチホワイト塗装)
 ● ガラストップ5mm厚

¥54,400 (本体価格)
 ※こちらのキズ防止ガラス天板はサイズが小さいため動きやすくなっております。
 ※手加工を施しているためサイズや色が異なる場合がございます。



MS-13 (サイドテーブル)

- 【廃番】** 20×H400mm
 総重量6kg
 ● フレーム:天然石
 (マクタンストーン/ブラック塗装)、
 ステンレス
 ● 天板:透明ガラス8mm

¥32,000 (本体価格)



WT-10

- 【在庫限り】**
 ● W1500×D850×H700mm
 ● フレーム:オーク材(オイルフィニッシュ)/ウエンゲ色
 ● 天板:クリアガラス12mm / W1260×D610×厚12mm

¥100,000 (本体価格)

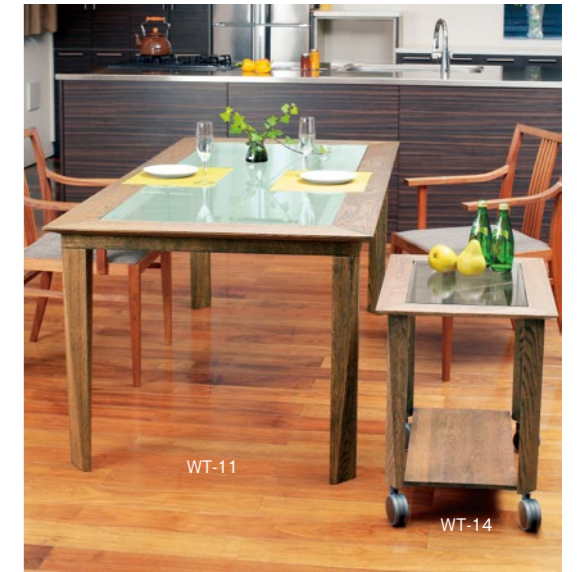

WT-11 (テーブル)

- 【在庫限り】**
 ● W1500×D850×H700mm
 ● フレーム:オーク材(オイルフィニッシュ)ウエンゲ色
 ● 天板:フロストガラス12mm

¥110,000 (本体価格) ※チェアは非売品です。



WT-14 (ワゴン)

- 【在庫限り】**
 ● W600×D450×H570mm
 ● フレーム/棚板:オーク材
 (オイルフィニッシュ)ウエンゲ色
 ● 天板:ブロンズガラス/
 W460×D310×厚8mm
 天板~棚板まで440mm

¥47,000 (本体価格)

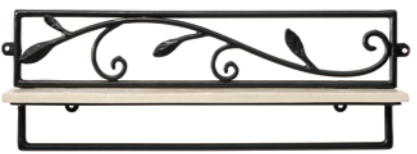

NA(NAW)-237 (ウォールタオルハンガー)

- 【在庫限り】**
 ● W470×D85×H155mm / 1.6kg
 ● ロートアイアン(ブラック)、天然石(マクタンストーン)
 ※棚部分に重いものは乗せないでください。

¥25,000 (本体価格)



NA(NAW)-218 (タオルハンガー)

- 【廃番】**
 ● W660×D260×H1200mm
 ● ロートアイアン(ブラック)/天然石(マクタンストーン)

¥23,200 (本体価格)



NA(NAW)-221 (ウォールフック)

- 【在庫限り】**
 ● W420×D25×H110mm / 0.6kg
 ● ロートアイアン(ブラック)

¥16,000 (本体価格)



NA(NAW)-222 (ウォールフック)

- 【在庫限り】**
 ● W390×D25×H110mm / 0.6kg
 ● ロートアイアン(ブラック)

¥16,000 (本体価格)



NA(NAW)-236 (ウォールタオルハンガー)

- 【在庫限り】**
 ● W470×D50×H130mm / 0.9kg
 ● ロートアイアン(ブラック)

¥18,000 (本体価格)



NA(NAW)-238 (ウォールタオルハンガー)

- 【在庫限り】**
 ● W470×D65×H100mm / 0.7kg
 ● ロートアイアン(ブラック)

¥18,000 (本体価格)



WT-15

- 【在庫限り】**
 ● W800×D800×H380mm
 ● フレーム:オーク材(オイルフィニッシュ)ホワイト色
 ● 天板:フロストガラス10mm /
 W618×D618×厚10mm

¥69,000 (本体価格)



NA-239背面



NA-239

- 【在庫限り】**
 ● W400×D410×H660mm (SH420mm)
 総重量9.4kg
 ● ロートアイアン(ブラック)
 ● 座面:木製(ナチュラル色)

¥39,000 (本体価格)



JC-403



JC-101



JC-102



JC-103



JC-403



JC-101

JC-102

JC-103

JC-403 (ブラック)

- 【廃番】** 70×H820mm / SH430mm
 ● 張地:合成皮革(ポリウレタン) ● 座面回転式

¥29,000 (本体価格)

JC-101 (ホワイト) 【在庫限り】

JC-102 (ダークブラウン) 【廃番】

- JC-103 (ブラック) 【在庫限り】
 ● W450×D520×H780mm / SH430mm
 ● 張地:合成皮革(塩化ビニール) ● ステッチ:ホワイト

¥23,000 (本体価格)

Special

茶色で価格表示の商品は、生産が終了した廃番品のためお得な価格で販売いたします。
(在庫がなくなり次第販売終了となりますので、ご注文の際には必ず在庫の確認をお願いいたします。)



EL-715-08 【在庫限り】
●筒径φ120×H300mm(台座径:φ130mm)
●ガラス(サンドブラスト) ●台座:クロームメッキ
●消費電力:口金E12/25w ●電球×1
●コード中間スイッチ
¥29,600(本体価格)



EL-715-11 【在庫限り】
●傘径φ210×H292mm
●ガラス(サンドブラスト) ●台座:クロームメッキ
●消費電力:口金E12/15w ●クリアボール球×1
●コード中間スイッチ
¥29,600(本体価格)



EL-715-02 【在庫限り】
●筒径φ120×H260mm(台座径:φ130mm)
●ガラス/ワイヤー ●台座:スチール
●消費電力:口金E12/25w ●電球×1
●コード中間スイッチ
¥23,200(本体価格)



EL-715-09 【在庫限り】
●筒径φ150×H1100mm/1.3kg
●ガラス(サンドブラスト)/クロームメッキ
●消費電力:口金E12/40w 普通電球×1
●コード:クリア(約800mm)
●引っ掛けシーリング式
¥29,000(本体価格)



EL-715-10 【在庫限り】
●ボール径φ250×H1400mm/1.3kg
●ガラス(サンドブラスト)/クロームメッキ
●消費電力:口金E26/40w 普通電球×1
●コード:クリア(約1050mm)
●引っ掛けシーリング式
¥36,000(本体価格)



シーリングライトのフランジ部分
(EL-715-09, 10共通)



EL-715-04 【在庫限り】
●ボール径φ300×H1350mm/1.5kg
●コード:クリア(約900mm)
¥33,000(本体価格)

EL-715-05 【在庫限り】
●ボール径φ400×H1400mm/2.5kg
●コード:クリア(約950mm)
¥48,000(本体価格)

EL-715-04, 05共に
●ワイヤー/クロームメッキ
●消費電力:口金E26/40w 普通電球×1
●引っ掛けシーリング式

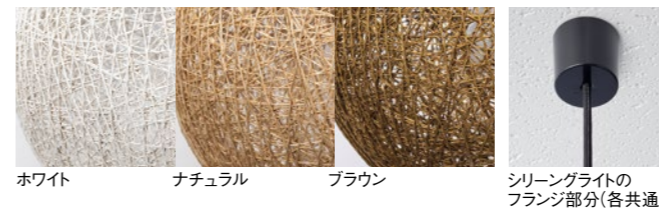

EL-810-06 (ホワイト) 【在庫限り】
●ボール径φ330mm
¥14,000(本体価格)

EL-810-05 (ホワイト) 【在庫限り】
●ボール径φ460mm
¥19,000(本体価格)
EL-810-05, 06共に ●アバカ
●消費電力:口金E26/60w相当LED電球×1
●コード:クリア ●引っ掛けシーリング式



EL-810-02 (ナチュラル) 【在庫限り】
●ボール径φ330mm
¥14,000(本体価格)

EL-810-01 (ナチュラル) 【在庫限り】
●ボール径φ460mm
¥19,000(本体価格)
EL-810-01, 02共に ●アバカ
●消費電力:口金E26/60w相当LED電球×1
●コード:クリア ●引っ掛けシーリング式



EL-810-04 (ブラウン) 【在庫限り】
●ボール径φ330mm
¥14,000(本体価格)

EL-810-03 (ブラウン) 【在庫限り】
●ボール径φ460mm
¥19,000(本体価格)
EL-810-03, 04共に ●アバカ
●消費電力:口金E26/60w相当LED電球×1
●コード:クリア ●引っ掛けシーリング式



EL-810-10 (ホワイト) 【在庫限り】
¥19,000(本体価格)

EL-810-09 (ナチュラル) 【在庫限り】
¥19,000(本体価格)
EL-810-09, 10共に ●アバカ(ダブルシェード)
●シェード径W510×H310mm
●消費電力:口金E26/60w相当LED電球×1
●コード:ブラック ●引っ掛けシーリング式



EL-810-07 (ナチュラル) 【在庫限り】
¥18,000(本体価格)

EL-810-08 (ブラウン) 【在庫限り】
¥18,000(本体価格)
EL-810-07, 08共に ●アバカ
●シェード径W420×H200mm
●消費電力:口金E26/60w相当LED電球×1
●コード:ブラック ●引っ掛けシーリング式





最新商品から、施工例、各種サンプルまで鏡とガラステーブルの各種アイテムをご用意。

様々なご相談をスタッフが承ります。お気軽にお越しください。

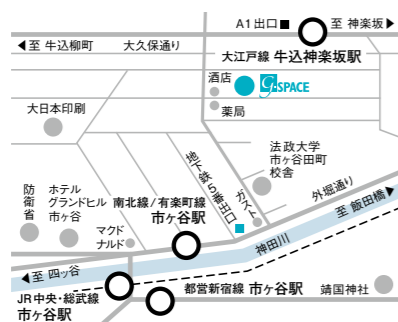

ショールームのご案内

東京ショールーム 「G-SPACE TOKYO」

〒162-0837 東京都新宿区納戸町7番地 LM納戸町101号

TEL.03 (3235) 6212 [駐車場のご用意はございません]

●営業時間 10:30~17:30

※木・日曜日、祝日定休(但し年末年始、夏期休業は除く)



大阪ショールーム 「G-SPACE PETIT OSAKA」

〒541-0046 大阪府大阪市中央区平野町3-1-9 KURAOビル801

TEL.06 (6202) 0201 [駐車場のご用意はございません]

※予約制となっております(電話にてご予約ください)

●営業時間 10:00~17:00

※日曜日、祝日定休(但し年末年始、夏期休業は除く)

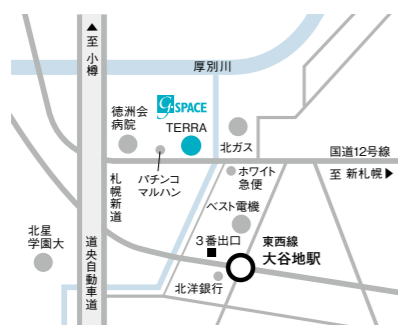

札幌ショールーム 「G-SPACE SAPPORO」

〒001-0041 北海道札幌市厚別区大谷地東1-2-40

札幌ファニシング(株) TERRA内 3a

※商品に関するお問い合わせはアルテジャパン本社

TEL.03 (3235) 6211まで

●営業時間:10:00~18:00

無休(但し、年末年始、GW、夏期休業は除く)

株式会社 アルテジャパン

www.arte-japan.com

■ 本社

〒162-0837 東京都新宿区納戸町7番地 LM納戸町101

TEL.03 (3235) 6211 / FAX.03 (3235) 6213

■ 大阪営業所

〒541-0046 大阪府大阪市中央区平野町3-1-9 KURAOビル801

TEL.06 (6202) 0201 / FAX.06 (6202) 0205

■ 秦野配送センター

〒257-0031 神奈川県秦野市曾屋14

TEL.0463 (81) 5246 / FAX.0463 (81) 5250